



ELEKTRIČNI I AKU.ALATI

FF GROUP

FF GROUP[®]
QUALITY POWER TOOLS



www.gartner.rs

AKUMULATORSKI ALATI

3,6V - 7,2V

ODVRTANJE - BUŠENJE

ODVIJAČI - BUŠILICE-ODVIJAČI	10
------------------------------	----

12V

ODVRTANJE - BUŠENJE - UDARNO BUŠENJE

BUŠILICE-ODVIJAČI	11
UDARNE BUŠILICE-ODVIJAČI - UDARNI ODVIJAČI	12

BRUŠENJE - TESTERISANJE

MULTIROTACIONI ALATI - SABLJASTE TESTERE	14
--	----

OSVETLJENJE - PUNJENJE

LED LAMPICE	15
PUNJAČI - BATERIJE	16

20V

ODVRTANJE - BUŠENJE - UDARNO BUŠENJE

BUŠILICE-ODVIJAČI	17
UDARNE BUŠILICE-ODVIJAČI	18
UDARNI ODVIJAČI - UDARNI KLJUČEVI	20
ROTACIONI ČEKIČI	23

TESTERISANJE - SEČENJE

UBODNE TESTERE - SABLJASTE TESTERE - KRUŽNE TESTERE	23
---	----

DRUGE PRIMENE

ASPIRATORI / DUVALICE	25
-----------------------	----

PUNJENJE

PUNJAČI - BATERIJE	26
--------------------	----

ALATI SA KABLOM

BUŠENJE - UDARNO BUŠENJE - RUŠENJE

ROTACIONE BUŠILICE - UDARNE BUŠILICE	30
ROTACIONI ČEKIČI	32
ČEKIČI ZA RUŠENJE	39

BUŠENJE - OBRADA POVRŠINE

PNEUMATSKE BRAVARSKE BUŠILICE / PNEUMATSKE PODNE BUŠILICE	40
---	----

MEŠANJE

MIKSERI	42
---------	----

ZAVARIVANJE

INVERTERI APARATA ZA ZAVARIVANJE	44
AUTOMATSKE MASKE ZA ZAVARIVANJE	45
BRUŠENJE - SEČENJE - OBRADA ČELIKA	46
UGAONE BRUSILICE	46

ALATI ZA POLIRANJE	52
TESTERE ZA ODSECANJE	52
BRUŠENJE - OBRADA POVRŠINE	
MALI ROTACIONI ALATI - ROTACIONE BRUSILICE	53
TRAKASTE BRUSILICE	54
BRAVARSKÉ BRUSILICE SA DVA TOČKA	55
TESTERISANJE - SEČENJE	
UBODNE TESTERE	57
SABLJASTE TESTERE	58
KRUŽNE TESTERE	58
SEČENJE - RAVNANJE - OBRADA POVRŠINE	
STACIONARNA KRUŽNA TESTERA / TESTERA ZA PANEL / RADIJALNA KRUŽNA TESTERA S DVOSTRUKIM NAGIBOM	61
VRHUNSKI CIRKULARI ZA OBORENE IVICE - CIRKULARI	63
GLODALICE - RENDA	65
RENDA / BLANJALICE	66
VIŠENAMENSKE BRUSILICE - KRUŽNE BRUSILICE	67
NASUMIČNE KRUŽNE BRUSILICE	69
BRUSILICE ZA GIPSANE PLOČE	72
DRUGE PRIMENE	
ASPIRATORI / DUVALICE - PIŠTOLJI ZA ZAGREVANJE	74
LEMILICA	75
LED REFLEKTOR SA OSNOVOM / REFLEKTOR SA STATIVOM	76
KOMPRESIJA VAZDUHA	
PODMAZANI DIREKTNI VAZDUŠNI KOMPRESORI	80
VAZDUŠNI KOMPRESORI SA KAIŠNIM PRENOSOM	82
USISIVAČI I UREĐAJI ZA PRANJE POD VISOKIM PRITISKOM	
ČIŠĆENJE	
USISIVAČI	87
PRENOSIVI SAKUPLJAČI PRAŠINE	90
PRANJE	
UREĐAJI ZA PRANJE POD VISOKIM PRITISKOM	92
UREĐAJI ZA PRANJE HLADNOM VODOM POD VISOKIM PRITISKOM / HLADNOM VODOM POD VISOKIM PRITISKOM ZA BENZIN	95
UREĐAJI ZA VRUĆE VODOM POD VISOKIM PRITISKOM	97
DOVOD VODE	
VOLUMETRIJSKE PUMPE ZA VODU	101
CENTRIFUGALNE PUMPE ZA VODU	102
SAMOUSISNE MLAZNE PUMPE	103
MLAZNE PUMPE OD NERĐAJUĆEG ČELIKA / MLAZNE PUMPE	104
HORIZONTALNE VIŠESTEPENE PUMPE	106
PUMPNE JEDINICE ZA POJAČANJE MLAZA	107

POTAPAJUĆE PUMPE ZA ČISTU VODU	109
POTAPAJUĆE PUMPE ZA PRLJAVU VODU	110
POTAPAJUĆE PUMPE OD NERĐAJUĆEG ČELIKA	111
POTAPAJUĆE PUMPE ZA ČISTU VODU (IDEALNO ZA BUNARE)	113
BENZINSKE VODENE PUMPE ZA ČISTU VODU	114
BENZINSKE VODENE PUMPE ZA PRLJAVU VODU	116
BENZINSKE VODENE PUMPE ZA VISOK PODIZ	117
BENZINSKE VODENE PUMPE ZA KEMIKALIJE	119

NAPAJANJE

PRENOSIVI BENZINSKI INVERTER GENERATORI	121
PRENOSIVI BENZINSKI GENERATORI (AVR)	122

ODRŽAVANJE SPOLJNIH POVRŠINA

BAŠTENSKI I ŠUMSKI ALATI (AKUMULATORSKI)

DUVALICE - TRIMERI ZA TRAVU SA STRUNOM	129
MOTORNE TESTERE - TRIMERI ZA ŽIVU OGRADU	130
PUNJAČI - BATERIJE	131

BAŠTENSKI I ŠUMSKI ALATI (SA KABLOM)

TRIMERI ZA TRAVU SA STRUNOM	134
MOTORNE TESTERE - TRIMERI ZA ŽIVU OGRADU	135
BAŠTENSKI VIŠENAMENSKI ALATI I PRIBORI	136
VIŠENAMENSKI ALATI & PRIKLJUČCI ZA BAŠTE	137
KOSILICE ZA TRAVU	138

BAŠTENSKI I ŠUMSKI ALATI (NA BENZIN)

RUČNE DUVALICE	142
RUČNE DUVALICE / ASPIRATORI	143
DUVALICE ZA NOŠENJE NA LEĐIMA	144
TRIMERI ZA ŠIBLJE	145
MOTORNE TESTERE SA RUČKOM NA VRHU	148
MOTORNE TESTERE	151
KOSILICE ZA TRAVU	154

KULTIVACIJA / GLODANJE

MOTORNI KULTIVATORS BENZINSKE	162
DIZEL KULTIVATORE	166

NAPAJANJE

BENZINSKI MOTORI, VODORAVNE	169
BENZINSKI MOTORI, VERTICALE	172



FFGROUP®

QUALITY POWER TOOLS



ŠTAND ARTIKALA

FF.GROUP

FF.GROUP



FFGROUP[®]

QUALITY POWER TOOLS



AKUMULATORSKI

ALATI



ODVRTANJE - BUŠENJE (3,6V / 7,2V)
ODVIJAČ-BUŠILICA-ODVIJAČ

DIY USE



+ TORBA SA 54
DODATKA JE UKLJUČENA



- 10+1 položaj kontrole obrtnog momenta
- LED svetlo za rad

V213 x D80 x Š120cm - 385kom

CSC 3,6V EASY
AKUMULATORSKI ODVIJAČ

BROJ ARTIKLA	41312
Tehničke specifikacije	
Nominalni napon	3,6 V
Maks. obrtni moment	4 Nm
Broj obrtaja u minuti	180 min ⁻¹
Držač alata	Šestoug., ženski od 1/4"
Težina	0,4 kg
Obuhvata	
Nastavci odvijača	54 kom
Magnetni adapter	55 mm
Baterija 3,6V Li-JONSKA	1 x 1,5 Ah
Punjač CH 5V/300mA	✓
Torba	✓
Kutija	5 kom
Cena	31,00 €/kom

DIY USE



- Regulacija brzine
- 15+1 položaj kontrole obrtnog momenta
- Meki rukohvat za veću udobnost
- LED svetlo za rad

V204 x D80 x Š120cm - 540kom

CSC 7,2V EASY
AKUMULATORSKA BUŠILICA-
ODVIJAČ

BROJ ARTIKLA	41313
Tehničke specifikacije	
Nominalni napon	7,2 V
Maks. obrtni moment	7 Nm
Broj obrtaja u minuti	0-400 min ⁻¹
Prihvata stezne glave	0,8-10 mm
Težina	0,7 kg
Obuhvata	
Baterija 7,2V Li-JONSKA	1 x 1,5 Ah
Punjač CH 7,2V/300mA	✓
Traka za vešanje	✗
Torba	✗
Kutija	5 kom
Cena	35,00 €/kom

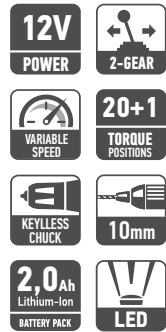
SEMI-PRO USE

- Menjač sa 2 brzine
- Regulacija brzine
- 20+1 položaj kontrole obrtnog momenta
- LED svetlo za rad

V214 x D80 x Š120cm - 360kom

Li-ION
 TECHNOLOGY

CDD 12V PLUS
 AKUMULATORSKA BUŠILICA-
 ODVIJAČ

BROJ ARTIKLA	41303
Tehničke specifikacije	
Nominalni napon	12 V
Maks. obrtni moment	30 Nm
Broj obrtaja u minuti	0-400 min ⁻¹ 0-1.300 min ⁻¹
Prihvat stezne glave	0,8-10 mm
Navoj osovine	3/8" x 24 unf
Težina bez baterije	0,7 kg
Mogućnost bušenja	
Drvo	22 mm
Meki čelik	10 mm
Obuhvata	
Baterija	1 x 2,0 Ah
Punjač CH 12V/2A	✓
Stezaljka za kaiš	✓
Torba	✗
Kutija	5 kom
Cena	66,00 EUR/kom

SEMI-PRO USE

- Menjač sa 2 brzine
- Regulacija brzine
- 20+1 položaj kontrole obrtnog momenta
- LED svetlo za rad

V211 x D80 x Š120cm - 200kom

Li-ION
 TECHNOLOGY

CDD 12V PLUS
 AKUMULATORSKA BUŠILICA-
 ODVIJAČ

BROJ ARTIKLA	41304
Tehničke specifikacije	
Nominalni napon	12 V
Maks. obrtni moment	30 Nm
Broj obrtaja u minuti	0-400 min ⁻¹ 0-1.300 min ⁻¹
Prihvat stezne glave	0,8-10 mm
Navoj osovine	3/8" x 24 unf
Težina bez baterije	0,7 kg
Mogućnost bušenja	
Drvo	22 mm
Meki čelik	10 mm
Obuhvata	
Baterija	2 x 2,0 Ah
Punjač CH 12V/2A	✓
Nastavci od 25 mm	SL5 / SL6 / PH1 / PH2 / PZ1 / PZ2
Burgije Ø	1,5 / 2,5 / 3,0 / 4,0 5,0 / 6,0 mm
Magnetni adapter	55 mm
Stezaljka za kaiš i torba	✓
Kutija	5 kom
Cena	89,00 EUR/kom

ODVRTANJE - BUŠENJE - UDARNO BUŠENJE (12V)
UDARNA BUŠILICA-ODVIJAČ-UDARNI ODVIJAČ

SEMI-PRO USE



- Menjač sa 2 brzine
- Regulacija brzine
- 3 funkcije: a. Odvijanje, b. Bušenje, c. Udarno bušenje
- 20+1 položaj kontrole obrtnog momenta
- LED svetlo za rad

Li-ION
TECHNOLOGY

V218 x D80 x Š120cm - 360kom

CHD 12V PLUS
AKUMULATORSKA ČEKIĆ BUŠILICA

BROJ ARTIKLA	41306
Tehničke specifikacije	
Nominalni napon	12 V
Maks. obrtni moment	30 Nm
Broj obrtaja u minuti	0-400 min ⁻¹ 0-1.300 min ⁻¹
Brzina udara	0-6.000 min ⁻¹ 0-19.500 min ⁻¹
Prihvata stezne glave	0,8-10 mm
Navoj osovine	3/8" x 24 unf
Težina bez baterije	0,8 kg
Mogućnost bušenja	
Drvo	22 mm
Meki čelik / Židovi	10 mm
Obuhvata	
Baterija	2 x 2,0 Ah
Punjač CH 12V/2A	✓
Nastavci od 25 mm	SL5 / SL6 / PH1 / PH2 / PZ1 / PZ2
Burgije Ø	1,5 / 2,5 / 3,0 / 4,0 5,0 / 6,0 mm
Magnetni adapter	55 mm
Stezaljka za kaiš i torba	✓
Kutija	5 kom
Cena	89,00 EUR/kom

SEMI-PRO USE



- Regulacija brzine
- Brzostezna glava sa prihvatom od 1/4"
- LED svetlo za rad

Li-ION
TECHNOLOGY

Baterija
nije uključena

V273 x D80 x Š120cm - 980kom

CID 12V/80 PLUS
AKUMULATORSKI UDARNI ODVIJAČ (SOLO)

BROJ ARTIKLA	41308
Tehničke specifikacije	
Nominalni napon	12 V
Maks. obrtni moment	80 Nm
Broj obrtaja u minuti	0-2.500 min ⁻¹
Brzina udara	0-3.500 min ⁻¹
Držač alata	Šestoug., ženski od 1/4"
Težina	0,8 kg
Obuhvata	
Baterija	✗
Punjač CH 12V/2A	✗
Stezaljka za kaiš	✓
Torba	✗
Kutija	10 kom
Cena	49,00 EUR/kom

SEMI-PRO USE



SET
ČEKIĆ BUŠILICA
& UDARNI ODVIJAČ
S 2x4,0Ah BATERIJE

BROJ ARTIKLA	46565
CHD 12V PLUS - AKUMULATORSKA ČEKIĆ BUŠILICA	
Nominalni napon	12 V
Maks. obrtni moment	30 Nm
Broj obrtaja u minuti	0 - 400 min ⁻¹ 0 - 1.300 min ⁻¹
Brzina udara	0 - 6.000 min ⁻¹ 0 - 19.500 min ⁻¹
Prihvat stezne glave	0,8 - 10 mm
Navoj osovine	3/8" - 24 UNF
Težina bez baterije	0,8 kg
Mogućnost bušenja, Drvo	22 mm
Mogućnost bušenja, Meki čelik / Zid	10 mm
CID 12V/80 PLUS - AKUMULATORSKI UDARNI ODVIJAČ	
Nominalni napon	12 V
Maks. obrtni moment	80 Nm
Broj obrtaja u minuti	0-2.500 min ⁻¹
Brzina udara	0-3.500 min ⁻¹
Držać alata	Šestoug., ženski od 1/4"
Težina bez baterije	0,8 kg
Obuhvata	
Baterija	2 x 4,0 Ah
Brzi punjač	4,0 A
Stezaljka za kaiš	x 2
Torba	✓
Kutija	4 kom
Cena	189,00 €/kom

- Menjač sa 2 brzine (za CHD 12V PLUS)
- Regulacija brzine
- 3 funkcije: a. Odvijanje, b. Bušenje, c. Udarno bušenje (za CHD 12V PLUS)
- 21 položaj kontrole obrtnog momenta (za CHD 12V PLUS)
- Brzostezna glava sa prihvatom od 1/4" (za CID 12V/80 PLUS)
- LED svetlo za rad

V208 x D80 x Š120cm - 96kom

BRUŠENJE - TESTERISANJE (12V)
MULTIROTACIONI ALAT-SABLJASTA TESTERA

DIY USE

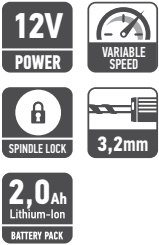

+ TORBA SA 50 DODATAKA JE UKLJUČENA

- Regulacija brzine
- Blokada vretena

V219 x D80 x Š120cm - 440kom

CMG 12V EASY
AKUMULATORSKI MULTIROTACIONI ALAT

BROJ ARTIKLA	41309
Tehničke specifikacije	
Nominalni napon	12 V
Broj obrtaja u minuti	5.000-25.000 min ⁻¹
Maks. prečnik diska	25 mm
Prihvatač stezne glave	3,2 mm
Težina	0,4 kg
Obuhvata	
Baterija	1 x 2,0 Ah
Punjač CH 12V/350mA	✓
HSS burgije	6 kom
Trnovi kao držači alata	2 kom
Poliranje / Brušenje / Diskovi za sečenje	3 / 4 / 16 kom
Metalna četka	1 kom
Stezne glave sa čaurama	5 kom
Sintetičke četke	2 kom
Glodanje / Graviranje / Nastavci za brušenje	3 / 2 / 5 kom
Kombinovani ključ	1 kom
Torba	✓
Kutija	4 kom
Cena	49,00 EUR/kom



SEMI-PRO USE



List nije uključen



Baterija nije uključena



- Regulacija brzine
- Sistem brze zamene lista
- Indikator kapaciteta baterije
- LED svetlo za rad

V195 x D80 x Š120cm - 360kom

CSS 12V PLUS
AKUMULATORSKA SABLJASTA TESTERA (SOLO)

BROJ ARTIKLA	41307
Tehničke specifikacije	
Nominalni napon	12 V
Udaraca u minuti	0 - 3.000 min ⁻¹
Dužina hoda	14,5 mm
Težina	1,2 kg
Mogućnost testerisanja	
Maks. mogućnost testerisanja, drvo	65 mm
Maks. mogućnost testerisanja, plastična cev	50 mm
Maks. mogućnost testerisanja, meki čelik	8 mm
Obuhvata	
Baterija	✗
Punjač CH 12V/2A	✗
Torba	✗
Kutija	10 kom
Cena	52,00 EUR/kom



SEMI-PRO USE

12V
POWER

90
LUMENS

1W
1PC
LED BULB



V189 x D80 x Š120cm - 1.500kom

CWL 12V PLUS
LED LAMPA (SOLO)

BROJ ARTIKLA	41305
Tehničke specifikacije	
Nominalni napon	12 V
Osvetljenost	90 lm
LED	1 W / 90 lm
Težina	0,1 kg
Obuhvata	
Baterija	✘
Punjač CH 12V/2A	✘
Stezaljka za kaiš	✘
Torba	✘
Kutija	20 kom
Cena	11,00 €/kom

Li-ION
TECHNOLOGY

Baterija
nije uključena

CH 12V/2A
PUNJAČ



V204 x D80 x Š120cm - 840kom

BROJ ARTIKLA	41311
Tehničke specifikacije	
Nominalni napon	230 V
	50 Hz
Ulazna snaga	35 W
Nominalni izlazni napon	12 V
Nominalna izlazna struja	2,0 A
Težina	0,2 kg
Kutija	20 kom
Cena	17,00 €/kom

NEW



CH 12V/4A BRZI PUNJAČ

BROJ ARTIKLA	46698
Tehničke specifikacije	
Nominalni napon	230 V 50 Hz
Ulazna snaga	60 W
Nominalni izlazni napon	12 V
Nominalna izlazna struja	4,0 A
Težina	0,4 kg
Kutija	20 kom
Cena	25,00 €/kom

V195 x D120 x Š80cm - 840kom

Li-ION
TECHNOLOGY



BLi 12V/2.0Ah BATERIJA

BROJ ARTIKLA	41310
Tehničke specifikacije	
Nominalni napon	12 V
Kapacitet	2,0 Ah
Vreme punjenja (80%)	52 min (2A) 28 min (4A)
Vreme punjenja (100%)	65 min (2A) 35 min (4A)
Težina	0,2 kg
Kutija	40 kom
Cena	18,00 €/kom

V198 x D80 x Š120cm - 3.360kom

Li-ION
TECHNOLOGY



BLi 12V/4.0Ah BATERIJA

BROJ ARTIKLA	47160
Tehničke specifikacije	
Nominalni napon	12 V
Kapacitet	4,0 Ah
Vreme punjenja (80%)	112 min (2A) 52 min (4A)
Vreme punjenja (100%)	140 min (2A) 65 min (4A)
Težina	0,4 kg
Kutija	20 kom
Cena	36,00 €/kom

V210 x D80 x Š120cm - 1.920kom

SEMI-PRO USE

Li-ION
 TECHNOLOGY

- Menjač sa 2 brzine
- Regulacija brzine
- 19+1 položaj kontrole obrtnog momenta
- LED svetlo za rad

41314: V198 x D80 x Š120cm - 150kom

41624: V204 x D80 x Š120cm - 150kom

CDD/35 20V PLUS
 AKUMULATORSKA BUŠILICA-ODVIJAČ

BROJ ARTIKLA	41314	41624
Tehničke specifikacije		
Nominalni napon	20 V	
Maks. obrtni moment	35 Nm	
Broj obrtaja u minuti	0-350 min ⁻¹ 0-1.250 min ⁻¹	
Prihvata stezne glave	0,8-10 mm	
Težina bez baterije	1,1 kg	
Mogućnost bušenja		
Drvo	25 mm	
Meki čelik	10 mm	
Obuhvata		
Baterija	1 x 2,0 Ah	2 x 2,0 Ah
Punjač CH 20V/3A	✓	
Nastavci od 25 mm	SL5 / SL6 / PH1 / PH2 PZ1 / PZ2	
Burgije Ø	1,5 / 2,5 / 3,0 / 4,0 5,0 / 6,0 mm	
Magnetni adapter	55 mm	
Stezaljka za kaiš i torba	✓	
Kutija	4 kom	
Cena	92,00 €/kom	126,00 €/kom

SEMI-PRO USE

Li-ION
 TECHNOLOGY

- Menjač sa 2 brzine
- Regulacija brzine
- 19+1 položaj kontrole obrtnog momenta
- LED svetlo za rad

V193 x D80 x Š120cm - 150kom

CDD/40 20V PLUS
 AKUMULATORSKA BUŠILICA-ODVIJAČ

BROJ ARTIKLA	41315
Tehničke specifikacije	
Nominalni napon	20 V
Maks. obrtni moment	40 Nm
Broj obrtaja u minuti	0-350 min ⁻¹ 0-1.250 min ⁻¹
Prihvata stezne glave	2-13 mm
Težina bez baterije	1,3 kg
Mogućnost bušenja	
Drvo	35 mm
Meki čelik	13 mm
Obuhvata	
Baterija	2 x 2,0 Ah
Punjač CH 20V/3A	✓
Nastavci od 25 mm	SL5 / SL6 / PH1 / PH2 / PZ1 / PZ2
Burgije Ø	2,0 / 2,5 / 3,0 / 4,0 5,0 / 6,0 mm
Magnetni adapter	55 mm
Stezaljka za kaiš i torba	✓
Kutija	5 kom
Cena	129,00 €/kom

PRO USE



BRUSHLESS
MOTOR



- Motor bez četkica
- Prekidač sa regulacijom brzine, brzo zaustavljanje
- Metalna stezna glava bez ključa
- 3 funkcije: a. Odvijanje, b. Bušenje, c. Udarno bušenje
- 21 položaj kontrole obrtnog momenta
- LED svetlo za rad

CRH/60-BL 20V PRO
AKUMULATORSKA ČEKIĆ BUŠILICA
(2,0Ah)

BROJ ARTIKLA	46670	46671
Tehničke specifikacije		
Nominalni napon	20 V	
Maks. obrtni moment	60 Nm	
Broj obrtaja u minuti	0-500 min ⁻¹ 0-2.000 min ⁻¹	
Brzina udara	0-7.500 min ⁻¹ 0-30.000 min ⁻¹	
Prihvata stezne glave	2-13 mm	
Težina bez baterije	1,3 kg	
Mogućnost bušenja		
Drvo	35 mm	
Meki čelik	13 mm	
Obuhvata		
Baterija	1 x 2,0 Ah	2 x 2,0 Ah
Punjač CH 20V/3A	✓	
Stezaljka za kaiš i torba	✓	
Kutija	4 kom	
Cena	159,00 EUR/kom	189,00 EUR/kom



46670: V216 x D80 x Š120cm - 120kom

46671: V219 x D80 x Š120cm - 120kom

PRO USE



BRUSHLESS
MOTOR



- Motor bez četkica
- Vrhunske litijumske baterijske ćelije za 50% više ciklusa punjenja
- Prekidač sa regulacijom brzine, brzo zaustavljanje
- Metalna stezna glava bez ključa
- 3 funkcije: a. Odvijanje, b. Bušenje, c. Udarno bušenje
- 21 položaj kontrole obrtnog momenta
- LED svetlo za rad

CRH/60-BL 20V PRO
AKUMULATORSKA ČEKIĆ BUŠILICA
(2,5Ah)

BROJ ARTIKLA	43206	43199
Tehničke specifikacije		
Nominalni napon	20 V	
Maks. obrtni moment	60 Nm	
Broj obrtaja u minuti	0-500 min ⁻¹ 0-2.000 min ⁻¹	
Brzina udara	0-7.500 min ⁻¹ 0-30.000 min ⁻¹	
Prihvata stezne glave	2-13 mm	
Težina bez baterije	1,3 kg	
Mogućnost bušenja		
Drvo	35 mm	
Meki čelik	13 mm	
Obuhvata		
Baterija	1 x 2,5 Ah	2 x 2,5 Ah
Punjač CH 20V/3A	✓	
Stezaljka za kaiš i torba	✓	
Kutija	4 kom	
Cena	169,00 EUR/kom	209,00 EUR/kom



43206: V213 x D120 x Š80cm - 120kom

43199: V216 x D120 x Š80cm - 120kom

PRO USE

BRUSHLESS MOTOR

- Motor bez četkica
- Prekidač sa regulacijom brzine, brzo zaustavljanje
- Metalna stezna glava bez ključa
- 3 funkcije: a. Odvijanje, b. Bušenje, c. Udarno bušenje
- 21 položaj kontrole obrtnog momenta
- LED svetlo za rad

V208x D80x Š120cm - 96kom

Li-ION
 TECHNOLOGY

CHD/60-BL 20V PRO
AKUMULATORSKA ČEKIĆ BUŠILICA
(4,0Ah)

BROJ ARTIKLA	46672
Tehničke specifikacije	
Nominalni napon	20 V
Maks. obrtni moment	60 Nm
Broj obrtaja u minuti	0-500 min ⁻¹ 0-2.000 min ⁻¹
Brzina udara	0-7.500 min ⁻¹ 0-30.000 min ⁻¹
Prihvat stezne glave	2-13 mm
Težina bez baterije	1,3 kg
Mogućnost bušenja	
Drvo	35 mm
Meki čelik	13 mm
Obuhvata	
Baterija	2 x 4,0 Ah
Punjač CH 20V/3A	✓
Stezaljka za kaiš i torba	✓
Kutija	4 kom
Cena	239,00 EUR/kom

PRO USE

BRUSHLESS MOTOR

- Motor bez četkica
- Vrhunske litijumske baterijske ćelije za 50% više ciklusa punjenja
- Prekidač sa regulacijom brzine, brzo zaustavljanje
- Metalna stezna glava bez ključa
- 3 funkcije: a. Odvijanje, b. Bušenje, c. Udarno bušenje
- 21 položaj kontrole obrtnog momenta
- LED svetlo za rad

V216 x D120 x Š80cm - 120kom

Li-ION
 TECHNOLOGY

CRH/60-BL 20V PRO
AKUMULATORSKA ČEKIĆ BUŠILICA
(5,0Ah)

BROJ ARTIKLA	43200
Tehničke specifikacije	
Nominalni napon	20 V
Maks. obrtni moment	60 Nm
Broj obrtaja u minuti	0-500 min ⁻¹ 0-2.000 min ⁻¹
Brzina udara	0-7.500 min ⁻¹ 0-30.000 min ⁻¹
Prihvat stezne glave	2-13 mm
Težina bez baterije	1,3 kg
Mogućnost bušenja	
Drvo	35 mm
Meki čelik	13 mm
Obuhvata	
Baterija	2 x 5,0 Ah
Punjač CH 20V/3A	✓
Stezaljka za kaiš i torba	✓
Kutija	4 kom
Cena	279,00 EUR/kom

SAMSUNG +50% **CELLS** CHARGING CYCLES **CELLS SAMSUNG** IRR 18650 - 25R

PRO USE



SET
ČEKIĆ BUŠILICA
& UDARNI ODVIJAČ
S 2x2,0Ah BATERIJE

BROJ ARTIKLA	46566
CHD/60-BL 20V PRO - AKUMULATORSKA ČEKIĆ BUŠILICA	
Nominalni napon	20 V
Maks. obrtni moment	60 Nm
Broj obrtaja u minuti	0 - 500 min ⁻¹ 0 - 2.000 min ⁻¹
Brzina udara	0 - 7.500 min ⁻¹ 0 - 30.000 min ⁻¹
Prihvat stezne glave	2-13 mm
Težina bez baterije	1,3 kg
Mogućnost bušenja, Drvo	35 mm
Mogućnost bušenja, Meki čelik / Zid	13 mm
CID/200-BL 20V PLUS - AKUMULATORSKI UDARNI ODVIJAČ	
Nominalni napon	20 V
Maks. obrtni moment	80 / 120 / 200 Nm
Broj obrtaja u minuti	0-1.800 min ⁻¹ 0-2.100 min ⁻¹ 0-2.700 min ⁻¹
Brzina udara	0-2.520 min ⁻¹ 0-2.940 min ⁻¹ 0-3.780 min ⁻¹
Držać alata	Šestoug., ženski od 1/4"
Težina bez baterije	1,1 kg
Obuhvata	
Baterija	2 x 2,0 Ah
Punjač	3,0 A
Stezaljka za kaiš	x 2
Torba	✓
Kutija	4 kom
Cena	269,00 EUR/kom

- Motor bez četkica
- Prekidač sa regulacijom brzine, brzo zaustavljanje
- Metalna stezna glava bez ključa (za CHD/60-BL 20V PRO)
- 3 funkcije: a. Odvijanje, b. Bušenje, c. Udarno bušenje (za CHD/60-BL 20V PRO)
- 21 položaj kontrole obrtnog momenta (za CHD/60-BL 20V PRO)
- 3 položaja kontrole obrtnog momenta (za CID/200-BL 20V PLUS)
- Stezna glava sa šestougaonim prihvatom od 1/4" (za CID/200-BL 20V PLUS)
- Izdržljiv aluminijski menjač brzine (za CID/200-BL 20V PLUS)
- LED svetlo za rad

V190 x D80 x Š120cm - 80kom

PRO USE



SET
ČEKIĆ BUŠILICA
& UDARNI ODVIJAČ
S 2x4,0Ah BATERIJE

BROJ ARTIKLA	46567
CHD/60-BL 20V PRO - AKUMULATORSKA ČEKIĆ BUŠILICA	
Nominalni napon	20 V
Maks. obrtni moment	60 Nm
Broj obrtaja u minuti	0 - 500 min ⁻¹ 0 - 2.000 min ⁻¹
Brzina udara	0 - 7.500 min ⁻¹ 0 - 30.000 min ⁻¹
Prihvat stezne glave	2-13 mm
Težina bez baterije	1,3 kg
Mogućnost bušenja, Drvo	35 mm
Mogućnost bušenja, Meki čelik / Žid	13 mm
CID/200-BL 20V PLUS - AKUMULATORSKI UDARNI ODVIJAČ	
Nominalni napon	20 V
Maks. obrtni moment	80 / 120 / 200 Nm
Broj obrtaja u minuti	0-1.800 min ⁻¹ 0-2.100 min ⁻¹ 0-2.700 min ⁻¹
Brzina udara	0-2.520 min ⁻¹ 0-2.940 min ⁻¹ 0-3.780 min ⁻¹
Držać alata	Šestoug., ženski od 1/4"
Težina bez baterije	1,1 kg
Obuhvata	
Baterija	2 x 4,0 Ah
Punjač	3,0 A
Stezaljka za kaiš	x 2
Torba	✓
Kutija	4 kom
Cena	319,00 EUR/kom

- Motor bez četkica
- Prekidač sa regulacijom brzine, brzo zaustavljanje
- Metalna stezna glava bez ključa (za CHD/60-BL 20V PRO)
- 3 funkcije: a. Odvijanje, b. Bušenje, c. Udarno bušenje (za CHD/60-BL 20V PRO)
- 21 položaj kontrole obrtnog momenta (za CHD/60-BL 20V PRO)
- 3 položaja kontrole obrtnog momenta (za CID/200-BL 20V PLUS)
- Stezna glava sa šestougaonim prihvatom od 1/4" (za CID/200-BL 20V PLUS)
- Izdržljiv aluminijumski menjač brzine (za CID/200-BL 20V PLUS)
- LED svetlo za rad

V190 x D80 x Š120cm - 80kom

ODVIJANJE (20V)
UDARNI ODVIJAČ-UDARNI KLJUČ

SEMI-PRO USE



Baterija
nije uključena



Li-ION

- Motor bez četkica
- Stezna glava sa šestougaonim prihvatom od 1/4"
- Prekidač sa regulacijom brzine, brzo zaustavljanje
- 3 položaja kontrole obrtnog momenta
- Izdržljiv aluminijski menjač brzine
- LED svetlo za rad

V199 x D80 x Š120cm - 384kom

CID/200-BL 20V PLUS
AKUMULATORSKI UDARNI ODVIJAČ
(SOLO)

BROJ ARTIKLA	43202
Tehničke specifikacije	
Nominalni napon	20 V
Maks. obrtni moment	80 / 120 / 200 Nm
Broj obrtaja u minuti	0-1.800 min ⁻¹ 0-2.100 min ⁻¹ 0-2.700 min ⁻¹
Brzina udara	0-2.520 min ⁻¹ 0-2.940 min ⁻¹ 0-3.780 min ⁻¹
Držać alata	Šestoug., ženski od 1/4"
Težina	1,1 kg
Obuhvata	
Baterija	✗
Punjač	✗
Stezaljka za kaiš	✓
Torba	✗
Kutija	4 kom
Cena	85,00 €/kom

SEMI-PRO USE



Baterija
nije uključena



Li-ION

- Motor bez četkica
- Glava sa četvrtastim prihvatom od 1/2"
- Prekidač sa regulacijom brzine, brzo zaustavljanje
- 3 položaja kontrole obrtnog momenta
- Izdržljiv aluminijski menjač brzine
- LED svetlo za rad

V198 x D80 x Š120cm - 384kom

CIW/300-BL 20V PLUS
AKUMULATORSKI UDARNI
KLJUČ (SOLO)

BROJ ARTIKLA	43201
Tehničke specifikacije	
Nominalni napon	20 V
Maks. obrtni moment	220 / 250 / 300 Nm
Broj obrtaja u minuti	0-1.800 min ⁻¹ 0-2.100 min ⁻¹ 0-2.700 min ⁻¹
Brzina udara	0-2.520 min ⁻¹ 0-2.940 min ⁻¹ 0-3.780 min ⁻¹
Držać alata	Četvrtasti prihvat od 1/2"
Težina	1,1 kg
Obuhvata	
Baterija	✗
Punjač	✗
Stezaljka za kaiš	✓
Torba	✗
Kutija	4 kom
Cena	89,00 €/kom

SEMI-PRO USE



BRUSHLESS MOTOR



Li-ION



Baterija nije uključena

- Motor bez četkica
- Regulacija brzine
- 3 funkcije: a. Udarno bušenje, b. Rotaciono bušenje, c. Klesanje
- Izdržljiv aluminijumski menjač brzine
- LED svetlo za rad

V219 x D80 x Š120cm - 192kom

CAG/2-20-BL 20V PLUS
AKUMULATORSKI ROTACIONI
ČEKIČ (SOLO)

BROJ ARTIKLA	43203
Tehničke specifikacije	
Nominalni napon	20 V
Broj obrtaja u minuti	0-1.420 min ⁻¹
Brzina udara	0-4.500 min ⁻¹
Energija udara	2,2 J
Težina	2,3 kg
Mogućnost bušenja	
Beton	22 mm
Meki čelik	13 mm
Drvo	28 mm
Obuhvata	
Pomoćna drška	✓
Graničnik dubine	✓
Baterija	✗
Punjač	✗
Stezaljka za kaiš	✗
Torba	✗
Kutija	4 kom
Cena	139,00 €/kom

SEMI-PRO USE



BRUSHLESS MOTOR

RESTART PROTECTION

SOFT START

NEW

CAG/125-BL 20V PLUS
BEŽIČNA
UGAONA BRUSILICA (SOLO)



Li-ION

Baterija nije uključena

QUICK RELEASE GUARD

- Motor bez četkica
- Sporije pokretanje
- Zaštita od preopterećenja
- Zaštita od ponovnog pokretanja
- Dugme za brzo otpuštanje štitnika

V215 x D80 x Š120cm - 256kom

BROJ ARTIKLA	47874
Tehničke specifikacije	
Nominalni napon	20 V
Broj obrtaja u minuti	8.500 min ⁻¹
Maks. prečnik diska	125 mm
Navoj osovine	M14
Težina bez baterije	1,4 kg
Obuhvata	
Disk	✓
Pomoćna drška	✓
Dugme za brzo otpuštanje štitnika	✓
Ključ	✓
Kutija	4 kom
Cena	99,00 €/kom

SEČENJE - TESTERISANJE (20V)
UBODNA TESTERA - SABLJASTA TESTERA

SEMI-PRO USE



Li-ION



- Precizno i jednostavno podešavanje klatna
- Izduvavanje i izvlačenje prašine
- Zamena lista bez upotrebe alata
- LED svetlo za rad

V215 x D80 x Š120cm - 240kom

CJS 20V/80 PLUS
AKUMULATORSKA UBODNA
TESTERA (SOLO)

BROJ ARTIKLA	41318
Tehničke specifikacije	
Nominalni napon	20 V
Brzina hoda	0-2.400 min ⁻¹
Dužina hoda	25 mm
Mogućnost testerisanja	
Maks. dubina sečenja, drvo	80 mm
Maks. dubina sečenja, plastika	12 mm
Maks. dubina sečenja, aluminijum	25 mm
Maks. dubina sečenja, meki čelik	10 mm
Sečenje oborene ivice (levo i desno)	<45°
Težina	1,7 kg
Obuhvata	
Baterija	✘
Punjač	✘
Šestougaoni ključ od 3mm	✓
List za drvo	✘
Paralelni graničnik	✓
Adapter za sistem izvlačenja prašine	✓
Torba	✘
Kutija	5 kom
Cena	54,00 €/kom

SEMI-PRO USE



BRUSHLESS
MOTOR



+ LIST UKLJUČEN

Li-ION

Baterija nije uključena



- Motor bez četkica
- Regulacija brzine
- Sistem brzog oslobađanja lista
- Podešavanje rotacije do 110°
- LED svetlo za rad

V210 x D80 x Š120cm - 200kom

CRS-BL 20V PLUS
AKUMULATORSKA SABLJASTA
TESTERA (SOLO)

BROJ ARTIKLA	46512
Tehničke specifikacije	
Nominalni napon	20 V
Udaraca u minuti	0 - 3.100 min ⁻¹
Dužina hoda	28,0 mm
Težina	2,7 kg
Mogućnost testerisanja	
Maks. mogućnost testerisanja, drvo	120 mm
Maks. mogućnost testerisanja, plastična cev	100 mm
Maks. mogućnost testerisanja, meki čelik	10 mm
Obuhvata	
Baterija	✘
Punjač	✘
List	x 1
Torba	✘
Kutija	4 kom
Cena	119,00 €/kom

SEMI-PRO USE



Baterija nije uključena

LI-ION



- Opseg kosog sečenja 90-45°
- Blokada vretena za zamenu lista testere
- Ugrađen laser
- Štitnik od aluminijumskog liva
- Dodatna prednja drška

V193 x D80 x Š120cm - 72kom



CCS-20V PLUS
AKUMULATORSKA KRUŽNA
TESTERA (SOLO)

BROJ ARTIKLA	41319
Tehničke specifikacije	
Nominalni napon	20 V
Napajanje motora	20 V DC
Broj obrtaja u minuti	4.200 min ⁻¹
Maks. dubina sečenja pod uglom od 90°	48 mm
Maks. dubina sečenja pod uglom od 45°	33 mm
List testere	150 mm
Unutrašnji otvor lista	10 mm
Debljina lista	1,6 mm
Težina	2,1 kg
Obuhvata	
Baterija	✘
Punjač	✘
List za kružnu testeru	✓
Paralelni graničnik	✓
Torba	✘
Kutija	2 kom
Cena	69,00 €/kom

SEMI-PRO USE



BRUSHLESS MOTOR

Baterija nije uključena

LI-ION



- Motor bez četkica
- Opseg kosog sečenja 90°-45°
- Blokada vretena za zamenu lista testere
- Ugrađen laser
- Štitnik od aluminijumskog liva

V220 x D80 x Š120cm - 84kom



CCS-165-BL 20V PLUS
AKUMULATORSKA KRUŽNA
TESTERA (SOLO)

BROJ ARTIKLA	46513
Tehničke specifikacije	
Nominalni napon	20 V
Napajanje motora	20 V DC
Broj obrtaja u minuti	0 - 4.200 min ⁻¹
Maks. dubina sečenja pod uglom od 90°	52 mm
Maks. dubina sečenja pod uglom od 45°	37 mm
List testere	165 mm
Unutrašnji otvor lista	20 mm
Debljina lista	1,6 mm
Težina	2,8 kg
Obuhvata	
Baterija	✘
Punjač	✘
List za kružnu testeru	✓
Paralelni graničnik	✓
Torba	✘
Kutija	2 kom
Cena	139,00 €/kom

SEMI-PRO USE



Li-ION

Baterija
nije uključena



- 2 funkcije: Duvalica ili aspirator
- Lagana i laka za korišćenje
- Ergonomski dizajn

V198 x D80 x Š120cm - 144kom

CAB 20V PLUS
AKUMULATORSKI DUVALICA /
ASPIRATOR (SOLO)

BROJ ARTIKLA	46514
Tehničke specifikacije	
Nominalni napon	20 V
Broj obrtaja u minuti	0 - 20.000 min ⁻¹
Maks. istiskivanje vazduha	156 m ³ /h
Maks. brzina vazduha	75 m/s
Težina	1,1 kg
Obuhvata	
Cev visokog pritiska vazduha	x 1
Vrećica za sakupljanje	x 1
Kutija	2 kom
Cena	39,00 €/kom

FF GROUP[®]
QUALITY TOOLS



CH 20V/3A PUNJAČ

BROJ ARTIKLA	46673
Tehničke specifikacije	
Nominalni napon	200-240 V
Nominalna frekvencija	50/60 Hz
Nominalna ulazna snaga	70 W
Nominalni izlazni napon	20 V DC
Nominalna izlazna struja	3,0 A
Težina	0,5 kg
Kutija	20 kom
Cena	25,00 €/kom



V211 x D80 x Š120cm - 720kom

Li-ION



BLi 20V/2.0Ah BATERIJA

BROJ ARTIKLA	41322
Tehničke specifikacije	
Tip	Litijum-jonska
Nominalni napon	20 V
Kapacitet	2,0 Ah
Vreme punjenja (80%)	40 min
Vreme punjenja (100%)	50 min
Težina	0,4 kg
Kutija	20 kom
Cena	38,00 €/kom



V213 x D80 x Š120cm - 1.680kom

Li-ION



BLi 20V/2.5Ah BATERIJA

BROJ ARTIKLA	41320
Tehničke specifikacije	
Tip	Litijum-jonska
Nominalni napon	20 V
Kapacitet	2,5 Ah
Vreme punjenja (80%)	56 min
Vreme punjenja (100%)	66 min
Težina	0,4 kg
Kutija	20 kom
Cena	46,00 €/kom



V184 x D80 x Š120cm - 1.680kom



Li-ION



BLi 20V/4.0Ah BATERIJA

BROJ ARTIKLA	41321
Tehničke specifikacije	
Tip	Litijum-jonska
Nominalni napon	20 V
Kapacitet	4,0 Ah
Vreme punjenja (80%)	72 min
Vreme punjenja (100%)	90 min
Težina	0,7 kg
Kutija	20 kom
Cena	62,00 €/kom



V115 x D80 x Š120cm - 1.520kom

FFGROUP[®]

QUALITY POWER TOOLS



ALATI SA KABLOM



DIY USE



- Snažan motor od 450 W sa kontrolom regulacije brzine
- Stezna glava bez ključa od 10 mm za brzu promenu dodatka

V215 x D80 x Š120cm - 280kom

RD 450 EASY
ROTACIONA BUŠILICA

BROJ ARTIKLA	41340
Tehničke specifikacije	
Nominalna ulazna snaga	450 W
Broj obrtaja u minuti	0-2.700 min ⁻¹
Prihvata stezne glave	0,8 - 10 mm
Kabl	4 m
Težina	1,4 kg
Mogućnost bušenja	
Drvo	20 mm
Meki čelik	10 mm
Obuhvata	
Torba	✘
Kutija	10 kom
Cena	35,00 EUR/kom

SEMI-PRO USE

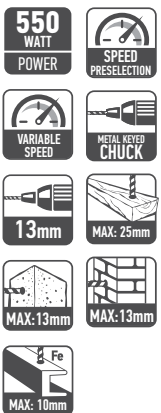

- Snažan motor od 550 W sa kontrolom regulacije brzine
- Funkcije: a. Udarno bušenje, b. Rotaciono bušenje
- Metalna stezna glava sa ključem od 13 mm

V201 x D80 x Š120cm - 224kom

ID 550 PLUS
UDARNA BUŠILICA

BROJ ARTIKLA	41336
Tehničke specifikacije	
Nominalna ulazna snaga	550 W
Broj obrtaja u minuti	0-2.800 min ⁻¹
Brzina udara	0-44.800 min ⁻¹
Prihvata stezne glave	1,5 - 13 mm
Kabl	4 m
Težina	1,9 kg
Mogućnost bušenja	
Drvo	25 mm
Beton	13 mm
Meki čelik	10 mm
Obuhvata	
Pomoćna drška	✓
Graničnik dubine	✓
Ključ za steznu glavu	✓
Torba	✘
Kutija	8 kom
Cena	40,00 EUR/kom

PRO USE

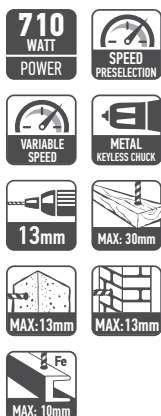

- Snažan motor od 710 W sa kontrolom regulacije brzine
- Funkcije: a. Udarno bušenje, b. Rotaciono bušenje
- Metalna stezna glava bez ključa od 13 mm za brzu promenu dodatka

V207 x D80 x Š120cm - 224kom

ID 710 PRO
UDARNA BUŠILICA

BROJ ARTIKLA	41337
Tehničke specifikacije	
Nominalna ulazna snaga	710 W
Broj obrtaja u minuti	0-2.800 min ⁻¹
Brzina udara	0-44.800 min ⁻¹
Prihvat stezne glave	1,5 - 13 mm
Kabl	4 m
Težina	2,0 kg
Mogućnost bušenja	
Drvo	30 mm
Beton	13 mm
Meki čelik	10 mm
Obuhvata	
Pomoćna drška	✓
Graničnik dubine	✓
Torba	✗
Kutija	8 kom
Cena	46,00 EUR/kom

PRO USE

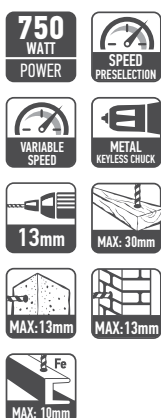

- Snažan motor od 750 W sa kontrolom regulacije brzine
- Funkcije: a. Udarno bušenje, b. Rotaciono bušenje
- Metalna stezna glava bez ključa od 13 mm za brzu promenu dodatka

V196 x D80 x Š120cm - 108kom

ID 750 PRO
UDARNA BUŠILICA

BROJ ARTIKLA	41338
Tehničke specifikacije	
Nominalna ulazna snaga	750 W
Broj obrtaja u minuti	0-3.000 min ⁻¹
Brzina udara	0-48.000 min ⁻¹
Prihvat stezne glave	1,5 - 13 mm
Kabl	4 m
Težina	2,2 kg
Mogućnost bušenja	
Drvo	30 mm
Beton	13 mm
Meki čelik	10 mm
Obuhvata	
Pomoćna drška	✓
Graničnik dubine	✓
Torba	✓
Kutija	6 kom
Cena	56,00 EUR/kom

UDARNO BUŠENJE - UDARNO BUŠENJE
UDARNA BUŠILICA - ROTACIONI ČEKIĆ

PRO USE



- Snažan motor od 1.050 W i 2 brzine sa funkcijom udara i unapred podešenom brzinom
- Metalno kućište zupčanika za dugotrajnu upotrebu
- Metalna stezna glava bez ključa od 13 mm za brzu promenu dodatka

V219 x D80 x Š120cm - 96kom

ID 1050 PRO
UDARNA BUŠILICA

BROJ ARTIKLA	41339
Tehničke specifikacije	
Nominalna ulazna snaga	1.050 W
Broj obrtaja u minuti	0-1.200 0-3.200 min ⁻¹
Brzina udara	0-19.200 0-51.200 min ⁻¹
Prihvata stezne glave	1,5 - 13 mm
Kabl	4 m
Težina	3,2 kg
Mogućnost bušenja	
Drvo	40/25 mm
Beton	20/13 mm
Meki čelik	13/8 mm
Obuhvata	
Pomoćna drška	✓
Graničnik dubine	✓
Torba	✓
Kutija	4 kom
Cena	84,00 EUR/kom

SEMI-PRO USE



- SDS Plus stezna glava za brzu promenu dodatka i za bušenje u betonu bez napora
- 4 funkcije: a. Udarno bušenje, b. Klesanje, c. Rotaciono bušenje, d. Podešavanje ugla iskošenja dleta

V205 x D80 x Š120cm - 90kom

RH 2-26 PLUS
ROTACIONI ČEKIĆ

BROJ ARTIKLA	45332
Tehničke specifikacije	
Nominalna ulazna snaga	850 W
Broj obrtaja u minuti	0-1.100 min ⁻¹
Brzina udara	0-4.800 min ⁻¹
Energija udara	2,6 J
Držač alata	SDS Plus
Kabl	4 m
Težina	2,9 kg
Mogućnost bušenja	
Beton	26 mm
Drvo	30 mm
Meki čelik	13 mm
Obuhvata	
Pomoćna drška	✓
Graničnik dubine	✓
Torba	✓
Kutija	5 kom
Cena	96,00 EUR/kom

SEMI-PRO USE
850
 WATT
 POWER

2,6 J
 IMPACT
 ENERGY

SDS PLUS

 VARIABLE
 SPEED

3
 FUNCTIONS

MAX: 26mm

MAX: 30mm

MAX: 13mm

HEXTRA
 KEYLESS CHUCK
 METAL

2,9 kg

- SDS Plus stezna glava za brzu promenu dodatka i za bušenje u betonu bez napora
- 4 funkcije: a. Udarno bušenje, b. Klesanje, c. Rotaciono bušenje, d. Podešavanje ugla iskošenja dleta

V203 x D80 x Š120cm - 72kom

RH 2-26 FC PLUS
 ROTACIONI ČEKIĆ

BROJ ARTIKLA	45333
Tehničke specifikacije	
Nominalna ulazna snaga	850 W
Broj obrtaja u minuti	0-1.100 min ⁻¹
Brzina udara	0-4.800 min ⁻¹
Energija udara	2,6 J
Držać alata	SDS Plus
Kabl	4 m
Težina	2,9 kg
Mogućnost bušenja	
Beton	26 mm
Drvo	30 mm
Meki čelik	13 mm
Obuhvata	
Pomoćna drška	✓
Graničnik dubine	✓
Stezna glava bez ključa - za velika opterećenja	✓
Torba	✓
Kutija	5 kom
Cena	109,00 EUR/kom

PRO USE
720
 WATT
 POWER

2,6 J
 IMPACT
 ENERGY

SDS PLUS

 VARIABLE
 SPEED

3
 FUNCTIONS

MAX: 24mm

MAX: 30mm

MAX: 13mm



- SDS Plus stezna glava za brzu promenu dodatka i za bušenje u betonu bez napora
- 4 funkcije: a. Udarno bušenje, b. Klesanje, c. Rotaciono bušenje, d. Podešavanje ugla iskošenja dleta

V210 x D80 x Š120cm - 90kom

RH 24/720 PRO
 ROTACIONI ČEKIĆ

BROJ ARTIKLA	41379
Tehničke specifikacije	
Nominalna ulazna snaga	720 W
Broj obrtaja u minuti	0-1.300 min ⁻¹
Brzina udara	0-4.500 min ⁻¹
Energija udara	2,6 J
Držać alata	SDS Plus
Kabl	4 m
Težina	2,7 kg
Mogućnost bušenja	
Beton	24 mm
Drvo	30 mm
Meki čelik	13 mm
Obuhvata	
Pomoćna drška	✓
Graničnik dubine	✓
Mazivo	x1
Torba	✓
Kutija	3 kom
Cena	119,00 EUR/kom

PRO USE

850 WATT
POWER

4 J
IMPACT ENERGY

CVS
CONTROL VIBRATION SYSTEM

12
POSITIONS
12 STEPS CHISEL POSITIONING

SDS PLUS
3
FUNCTIONS

MAX: 30mm
MAX: 13mm

MAX: 40mm
MAX: 75mm



+EXTRA
KEYLESS CHUCK
PLASTIC



- Snažan motor od 850 W
- CVS sistem kontrole vibracija
- 4 funkcije: a. Udarno bušenje, b. Klesanje, c. Rotaciono bušenje, d. Podešavanje ugla iskošenja dleta (12 položaja)
- SDS Plus stezna glava za brzu promenu dodatka

V190 x D80 x Š120cm - 80kom

RH 3-28 PRO
ROTACIONI ČEKIĆ

BROJ ARTIKLA	43466
Tehničke specifikacije	
Nominalna ulazna snaga	850 W
Broj obrtaja u minuti	1.500 min ⁻¹
Brzina udara	5.000 min ⁻¹
Energija udara	4 J
Držać alata	SDS Plus
Kabl	4 m
Težina	3,1 kg
Mogućnost bušenja	
Beton	30 mm
Meki čelik	13 mm
Drvo	40 mm
Zid	75 mm
Obuhvata	
Pomoćna drška	✓
Graničnik dubine	✓
Stezna glava bez ključa - nije za udarno bušenje	✓
Torba	✓
Kutija	4 kom
Cena	139,00 EUR/kom

PRO USE

850 WATT
POWER

4 J
IMPACT ENERGY

CVS
CONTROL VIBRATION SYSTEM

12
POSITIONS
12 STEPS CHISEL POSITIONING

SDS PLUS
3
FUNCTIONS

MAX: 30mm
MAX: 13mm

MAX: 40mm
MAX: 75mm



+EXTRA
KEYLESS CHUCK
METAL



- Snažan motor od 850 W
- CVS sistem kontrole vibracija
- 4 funkcije: a. Udarno bušenje, b. Klesanje, c. Rotaciono bušenje, d. Podešavanje ugla iskošenja dleta (12 položaja)
- SDS Plus stezna glava za brzu promenu dodatka

V193 x D80 x Š120cm - 80kom

RH 3-28 FC PRO
ROTACIONI ČEKIĆ

BROJ ARTIKLA	43467
Tehničke specifikacije	
Nominalna ulazna snaga	850 W
Broj obrtaja u minuti	1.500 min ⁻¹
Brzina udara	5.000 min ⁻¹
Energija udara	4 J
Držać alata	SDS Plus
Kabl	4 m
Težina	3,6 kg
Mogućnost bušenja	
Beton	30 mm
Meki čelik	13 mm
Drvo	40 mm
Zid	75 mm
Obuhvata	
Pomoćna drška	✓
Graničnik dubine	✓
Stezna glava bez ključa - za velika opterećenja	✓
Torba	✓
Kutija	4 kom
Cena	159,00 EUR/kom

PRO USE

1300
WATT
POWER

4,8 J
IMPACT
ENERGY

SDS PLUS

VARIABLE
SPEED

MAX:32mm



- 2 funkcije: Udarno/rotaciono bušenje, klesanje
- Snažan pneumatski mehanizam bušenja
- SDS plus stezna glava za brzu promenu dodatka
- Toččić za izbor regulacije brzine

V188 x D80 x Š120cm - 80kom

RH 4-32 PRO
ROTACIONI ČEKIĆ

BROJ ARTIKLA	46609
Tehničke specifikacije	
Nominalna ulazna snaga	1.300 W
Broj obrtaja u minuti	0 - 850 min ⁻¹
Brzina udara	0 - 4.500 min ⁻¹
Energija udara	4,8 J
Držać alata	SDS Plus
Kabl	4 m
Težina	4,7 kg
Mogućnost bušenja	
Beton	32 mm
Obuhvata	
Pomoćna drška	✓
Torba	✓
Kutija	4 kom
Cena	219,00 EUR/kom

PRO USE

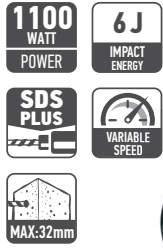

AVC
ANTI VIBRATION CONTROL

12
POSITIONS
12 STEPS CHISEL POSITIONING



5 kg



- Snažan pneumatski mehanizam bušenja
- SDS plus stezna glava za brzu promenu dodatka
- 3 funkcije: a. Udarno / rotaciono bušenje, b. Klesanje, c. Podešavanje ugla iskošenja dleta (12 položaja)
- Patentirani sistem protiv vibracija

V203 x D80 x Š120cm - 42kom

RH 5-32 PRO
ROTACIONI ČEKIĆ

BROJ ARTIKLA	45309
Tehničke specifikacije	
Nominalna ulazna snaga	1.100 W
Broj obrtaja u minuti	300-760 min ⁻¹
Brzina udara	1.900-4.800 min ⁻¹
Energija udara	6 J
Držać alata	SDS Plus
Kabl	4 m
Težina	5,8 kg
Mogućnost bušenja	
Beton	32 mm
Obuhvata	
Pomoćna drška	✓
Graničnik dubine	✓
Dleto	✗
Mazivo	x1
Torba	✓
Kutija	1 kom
Cena	239,00 EUR/kom

PRO USE



AVC
ANTI VIBRATION CONTROL

12
POSITIONS
12 STEPS CHISEL POSITIONING



6 kg



- Snažan pneumatski mehanizam bušenja
- SDS Max stezna glava za brzu promenu dodatka i za bušenje u betonu bez napora
- 3 funkcije: a. Udarno / rotaciono bušenje, b. Klesanje, c. Podešavanje ugla iskošenja dleta (12 položaja)
- Patentirani sistem protiv vibracija

V208 x D80 x Š120cm - 42kom

RH 6-35 MX PRO
ROTACIONI ČEKIĆ

BROJ ARTIKLA	45308
Tehničke specifikacije	
Nominalna ulazna snaga	1.100 W
Broj obrtaja u minuti	300-760 min ⁻¹
Brzina udara	1.950-4.860 min ⁻¹
Energija udara	7 J
Držać alata	SDS Max
Kabl	4 m
Težina	6,1 kg
Mogućnost bušenja	
Beton	35 mm
Obuhvata	
Pomoćna drška	✓
Graničnik dubine	✓
Dleto	✗
Mazivo	x1
Torba	✓
Kutija	1 kom
Cena	259,00 EUR/kom

PRO USE
1350
 WATT
 POWER

13 J
 IMPACT
 ENERGY

AVC
 ANTI VIBRATION CONTROL

SOFT
 START

12
 POSITIONS
 12 STEPS CHISEL POSITIONING

SDS
MAX

 VARIABLE
 SPEED

 MAX:40mm

- Snažan motor od 1.350 W
- SDS Max stezna glava za brzu promenu dodatka i za bušenje u betonu bez napora
- 3 funkcije: a. Udarno / rotaciono bušenje, b. Klesanje, c. Podešavanje ugla iskošenja dleta (12 položaja)
- Patentirani sistem protiv vibracija
- Sporije pokretanje

 V201 x D80 x Š120cm - 40kom

RH 7-40 PRO
 ROTACIONI ČEKIĆ

BROJ ARTIKLA	42456
Tehničke specifikacije	
Nominalna ulazna snaga	1.350 W
Broj obrtaja u minuti	150-516 min ⁻¹
Brzina udara	3.120 min ⁻¹
Energija udara	13 J
Držać alata	SDS Max
Kabl	6 m
Težina	7,5 kg
Mogućnost bušenja	
Beton	40 mm
Obuhvata	
Pomoćna drška	✓
Graničnik dubine	✓
Dleto	x1
Mazivo	x1
Torba	✓
Kutija	2 kom
Cena	289,00 EUR/kom

PRO USE
1700
 WATT
 POWER

19 J
 IMPACT
 ENERGY

AVC
 ANTI VIBRATION CONTROL

SDS
MAX

 VARIABLE
 SPEED

 MAX:55mm

- Snažan pneumatski mehanizam bušenja
- SDS Max stezna glava za brzu promenu dodatka i za bušenje u betonu bez napora
- 3 funkcije: a. Udarno / rotaciono bušenje, b. Klesanje, c. Podešavanje ugla iskošenja dleta
- Patentirani sistem protiv vibracija

 V215 x D80 x Š120cm - 32kom

RH 12-55 MX PRO
 ROTACIONI ČEKIĆ

BROJ ARTIKLA	45307
Tehničke specifikacije	
Nominalna ulazna snaga	1.700 W
Broj obrtaja u minuti	100-220 min ⁻¹
Brzina udara	1.750-2.150 min ⁻¹
Energija udara	19 J
Držać alata	SDS Max
Kabl	6 m
Težina	12,0 kg
Mogućnost bušenja	
Beton	55 mm
Obuhvata	
Pomoćna drška	✓
Dleta	✗
Mazivo	x1
Torba	✓
Kutija	1 kom
Cena	589,00 EUR/kom

PRO USE

1200
WATT
POWER

14 J
IMPACT
ENERGY

AVC
ANTI VIBRATION CONTROL

12
POSITIONS
12 STEPS CHISEL POSITIONING

SDS
MAX

18mm



5,6 kg



- Snažan motor od 1.200 W
- SDS Max stezna glava za brzu promenu dodatka i za bušenje u betonu bez napora
- Podešavanje ugla iskošenja dleta (12 položaja)
- Patentirani sistem protiv vibracija
- Pomoćna drška 360°

V205 x D80 x Š120cm - 55kom

DH 5MX PRO
ČEKIĆ ZA RUŠENJE

BROJ ARTIKLA	43226
Tehničke specifikacije	
Nominalna ulazna snaga	1.200 W
Brzina udara	3.100 min ⁻¹
Energija udara	14 J
Držač alata	SDS Max
Držač alata Ø	18 mm
Kabl	6 m
Težina	5,6 kg
Obuhvata	
Pomoćna drška	✓
Dleta	1+1
Mazivo	x1
Torba	✓
Kutija	1 kom
Cena	249,00 EUR/kom

PRO USE

1500
WATT
POWER

25 J
IMPACT
ENERGY

AVC
ANTI VIBRATION CONTROL

12
POSITIONS
12 STEPS CHISEL POSITIONING

SDS
MAX

VARIABLE
SPEED

18mm



10,5 kg



- Snažan motor od 1.500 W
- SDS Max stezna glava za brzu promenu dodatka i za bušenje u betonu bez napora
- Podešavanje ugla iskošenja dleta (12 položaja)
- Patentirani sistem protiv vibracija
- Pomoćna drška 360°

V213 x D80 x Š120cm - 40kom

DH 11MX PRO
ČEKIĆ ZA RUŠENJE

BROJ ARTIKLA	43229
Tehničke specifikacije	
Nominalna ulazna snaga	1.500 W
Brzina udara	1.000-1.900 min ⁻¹
Energija udara	25 J
Držač alata	SDS Max
Držač alata Ø	18 mm
Kabl	6 m
Težina	10,5 kg
Obuhvata	
Pomoćna drška	✓
Dleta	1+1
Mazivo	x1
Torba	✓
Kutija	1 kom
Cena	379,00 EUR/kom

PRO USE
1750
 WATT
 POWER

48 J
 IMPACT
 ENERGY

AVC
 ANTI VIBRATION CONTROL

HEX
30

- Snažan motor od 1.750 W
- Dupli sistem protiv vibracija
- Pomoćna drška za transport
- Zadnja ručica za smanjenje vibracija
- Torba za nošenje sa točkicama

 V215 x D80 x Š120cm - 25kom

DH 15-30 PRO
ČEKIĆ ZA RUŠENJE

BROJ ARTIKLA	42457
Tehničke specifikacije	
Nominalna ulazna snaga	1.750 W
Brzina udara	1.600 min ⁻¹
Energija udara	48 J
Držač alata	30 mm
Tip stezne glave	HEX 30 mm
Kabl	6 m
Težina	14,2 kg
Obuhvata	
Pomoćna drška	✓
Dleto	x1
Mazivo	x1
Torba	✓
Kutija	1 kom
Cena	379,00 EUR/kom

PRO USE
2200
 WATT
 POWER

78 J
 IMPACT
 ENERGY

AVC
 ANTI VIBRATION CONTROL

HEX
28

KOLICA

BROJ ARTIKLA: 43228

Cena: 129,00 €



- Snažan motor od 2.200 W
- Dupli sistem protiv vibracija
- Zadnja ručica za smanjenje vibracija

 V165 x D80 x Š120cm - 15kom

DH 32-28 PRO
ČEKIĆ ZA RUŠENJE

BROJ ARTIKLA	43227
Tehničke specifikacije	
Nominalna ulazna snaga	2.200 W
Brzina udara	950 min ⁻¹
Energija udara	78 J
Držač alata	28 mm
Tip stezne glave	HEX 28 mm
Kabl	6 m
Težina	32,0 kg
Obuhvata	
Pomoćna drška	✓
Dleta	1+1
Mazivo	x1
Torba	✗
Kutija	1 kom
Cena	899,00 EUR/kom

SEMI-PRO USE

350 WATT
POWER

5 SPEED



13mm

50 mm
CHUCK STROKE

200mm



- Mala, kompaktna i pouzdana sa indukcionim motorom sa 5 brzina, idealno za lagane i poluprofesionalne radove bušenja
- -45° 0° +45° okretna gvozdена radna ploča sa podešavanjem visine
- Prekidač za zaustavljanje u slučaju opasnosti
- Robusna konstrukcija sa stabilnim podnožjem i gvozdenom osnovom

V199 x D80 x Š120cm - 40kom

DPB 13/5 PLUS
PNEUMATSKA BRAVARSKA
BUŠILICA

BROJ ARTIKLA	45937
Tehničke specifikacije	
Nominalna ulazna snaga	350 W
Broj obrtaja u minuti	600 - 2.500 min ⁻¹
Broj brzina	5
Prihvat stezne glave	1,5 - 13 mm
Maksimalan prihvat stezne glave	B16
Dimenzije radne ploče	165x165 mm
Hod stezne glave	50 mm
Zakretanje	200 mm
Prečnik stuba	46 mm
Dimenzije osnove	276x178 mm
Visina	580 mm
Kabl	2,7 m
Težina	14,5 kg
Obuhvata	
Stezna glava	x 1
Kutija	1 kom
Cena	149,00 €/kom

SEMI-PRO USE

550 WATT
POWER

12 SPEED



16mm

60 mm
CHUCK STROKE

250mm



- Snažan indukcion motor od 550 W i sa 12 brzina za visoke performanse i mogućnost bušenja
- -45° 0° +45° okretna gvozdена radna ploča sa podešavanjem visine
- Prekidač za zaustavljanje u slučaju opasnosti
- Robusna konstrukcija sa stabilnim podnožjem i gvozdenom osnovom

V215 x D80 x Š120cm - 14kom

DPB 16/12 PLUS
PNEUMATSKA BRAVARSKA
BUŠILICA

BROJ ARTIKLA	45938
Tehničke specifikacije	
Nominalna ulazna snaga	550 W
Broj obrtaja u minuti	230-2.500 min ⁻¹
Broj brzina	12
Prihvat stezne glave	1,5 - 13 mm 3,0 - 16 mm
Maksimalan prihvat stezne glave	B16
Dimenzije radne ploče	190x190 mm
Hod stezne glave	60 mm
Zakretanje	250 mm
Prečnik stuba	59,5 mm
Dimenzije osnove	334x203 mm
Visina	840 mm
Kabl	2,7 m
Težina	25,0 kg
Obuhvata	
Stezna glava	x 2
Kutija	1 kom
Cena	269,00 €/kom

SEMI-PRO USE

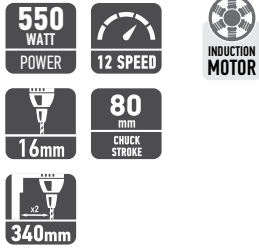

- Snažan indukcion motor od 550 W i sa 12 brzina za visoke performanse i mogućnost bušenja
- -45° 0° +45° okretna gvozdена radna ploča sa podešavanjem visine
- Prekidač za zaustavljanje u slučaju opasnosti
- Robusna konstrukcija sa stabilnim podnožjem i gvozdenom osnovom

V198 x D80 x Š120cm - 12kom

DPF 16/12 PLUS PNEUMATSKA PODNA BUŠILICA

BROJ ARTIKLA	45939
Tehničke specifikacije	
Nominalna ulazna snaga	550 W
Broj obrtaja u minuti	220-2.600 min ⁻¹
Broj brzina	12
Prihvat stezne glave	1,5 - 13 mm 3,0 - 16 mm
Maksimalan prihvat stezne glave	B16
Dimenzije radne ploče	255x255 mm
Hod stezne glave	80 mm
Zakretanje	340 mm
Prečnik stuba	70 mm
Dimenzije osnove	428x255 mm
Visina	1.610 mm
Kabl	2,7 m
Težina	46,0 kg
Obuhvata	
Stezna glava	x 2
Kutija	1 kom
Cena	379,00 €/kom

SEMI-PRO USE

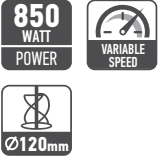

+ LOPATICA ZA MEŠANJE
JE UKLUČENA



- Snažan motor od 850 W
- Regulacija brzine
- Lagano, kompaktno telo
- Idealno za mešanje boja i manje viskozni materijala

V207 x D80 x Š120cm - 96kom

MX 850 PLUS
MIKSER

BROJ ARTIKLA	43280
Tehničke specifikacije	
Nominalna ulazna snaga	850 W
Broj obrtaja u minuti	180-700 min ⁻¹
Držač alata	M14
Veličina pribora	120x600 mm
Kabl	4 m
Težina	3,6 kg
Obuhvata	
Dodatak za mikser	✓
Kutija	1 kom
Cena	84,00 EUR/kom

SEMI-PRO USE



+ LOPATICA ZA MEŠANJE
JE UKLJ



- Snažan motor od 950 W
- Sa mešalicom od Ø120 mm
- Lagano, kompaktno telo

V185 x D80 x Š120cm - 60kom

MX 950 PLUS
MIKSER

BROJ ARTIKLA	43468
Tehničke specifikacije	
Nominalna ulazna snaga	950 W
Broj obrtaja u minuti	650 min ⁻¹
Držač alata	M14
Veličina pribora	120x570 mm
Kabl	4 m
Težina	2,9 kg
Obuhvata	
Dodatak za mikser	✓
Kutija	3 kom
Cena	86,00 EUR/kom

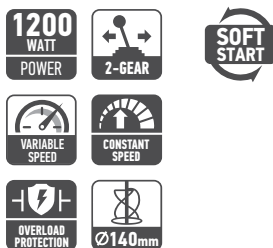
PRO USE

+ LOPATICA ZA MEŠANJE
JE UKLJUČENA



- Snažan motor od 1.200 W sa menjačem sa 2 brzine
- Sa sporijim pokretanjem i stalnom snagom za neometan tok rada
- Sa mešalicom od Ø140 mm
- Zaštita od preopterećenja
- Vodootporno kućište motora
- Prekidač za pokretanje / zaustavljanje sa zaštitom od prašine i vode

V207 x D80 x Š120cm - 30kom

MX 1200 PRO
MIKSER

BROJ ARTIKLA	43279
Tehničke specifikacije	
Nominalna ulazna snaga	1.200 W
Broj obrtaja u minuti	180-380 min ⁻¹ 300-650 min ⁻¹
Držač alata	M14
Veličina pribora	140 x 680 mm
Kabl	4 m
Težina	5,9 kg
Obuhvata	
Dodatak za mikser	✓
Kutija	1 kom
Cena	115,00 EUR/kom

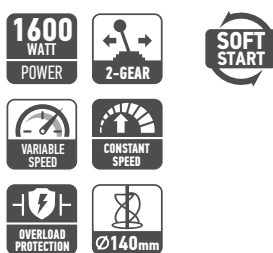
PRO USE

+ LOPATICA ZA MEŠANJE
JE UKLJUČENA



- Snažan motor od 1.600 W sa menjačem sa 2 brzine
- Sa sporijim pokretanjem i stalnom snagom za neometan tok rada
- Sa mešalicom od Ø140 mm
- Zaštita od preopterećenja
- Vodootporno kućište motora
- Prekidač za pokretanje / zaustavljanje sa zaštitom od prašine i vode

V217 x D80 x Š120cm - 27kom

MX 1600 PRO
MIKSER

BROJ ARTIKLA	43278
Tehničke specifikacije	
Nominalna ulazna snaga	1.600 W
Broj obrtaja u minuti	180-400 min ⁻¹ 300-700 min ⁻¹
Držač alata	M14
Veličina pribora	140x680 mm
Kabl	4 m
Težina	5,9 kg
Obuhvata	
Dodatak za mikser	✓
Kutija	1 kom
Cena	125,00 EUR/kom

DIY USE

5,75 kVA
RATED INPUT CAPACITY

25 A
MAX INPUT CURRENT

IGBT
ADVANCED TECHNOLOGY

68v
NO-LOAD VOLTAGE

2,50 mm
ELECTRODE

HOT START
ANTI STICKING

ARC FORCE
THERMAL PROTECTION

IP21 S
PROTECTION

DIGITAL SCREEN



- Pogodno za elektrode od 2,50
- Napredna IGBT tehnologija
- Toplo pokretanje, tehnologija protiv lepljenja, podesiva sila zavarivanja
- Potenciometar za podešavanje ampera (A), kompenzacija napona, termička zaštita, brzi konektori motora, digitalni ekran
- U skladu sa: EN IEC 60974-1 i EN IEC 60974-10
- Stepen zaštite IP21S

Obuhvata

- Zaštitni poklopac • 3m držač elektrode naljepnice • 3m držač stezaljke za uzemljenje • Četka

V203 x D80 x Š120cm - 96kom

DWM 140 EASY
APARAT ZA ZAVARIVANJE INVERTER
(MMA)

BROJ ARTIKLA	45484
Tehničke specifikacije	
Nominalni napon	230 V 50 Hz
Tip	Elektroda
Trenutna korekcija (MMA)	20 - 140 A
Ulazna snaga	5,75 kVA
Maks. nominalna ulazna struja	25 A
Napon bez opterećenja (Uo)	68 V
Hlađenje	Vazduh
Struja zavarivanja MMA	20% - 140A 60% - 90A 100% - 63A
Klasa zaštite	IP21S
Kabl	2 m
Težina	3,0 kg
Veličina (D x Š x V)	32×10×18 cm
Kutija	1 kom
Cena	139,00 €/kom

SEMI-PRO USE

7,1 kVA
RATED INPUT CAPACITY

31 A
MAX INPUT CURRENT

IGBT
ADVANCED TECHNOLOGY

66v
NO-LOAD VOLTAGE

2,50-3,25 mm
ELECTRODE

HOT START
ANTI STICKING

ARC FORCE
THERMAL PROTECTION

IP21 S
PROTECTION

DIGITAL SCREEN



- Pogodno za elektrode od 2,50 - 3,25
- Napredna IGBT tehnologija
- Tip elektrode za varenje sa biranjem: 1. OSNOVNI (7018), RUTIL (6013), 2. TIG GREBANJE
- Toplo pokretanje, tehnologija protiv lepljenja, podesiva sila zavarivanja
- Potenciometar za podešavanje ampera (A), termička zaštita, brzi konektori motora, digitalni ekran
- U skladu sa: EN IEC 60974-1 i EN IEC 60974-10
- Stepen zaštite IP21S
- Ergonomska ručka za nošenje

Obuhvata

- 3m držač elektrode naljepnice • 3m držač stezaljke za uzemljenje • Torba

V218 x D80 x Š120cm - 60kom

DWM 160 PLUS
APARAT ZA ZAVARIVANJE INVERTER
(MMA / TIG)

BROJ ARTIKLA	45485
Tehničke specifikacije	
Nominalni napon	230 V 50 Hz
Tip	Elektroda
Trenutna korekcija (MMA)	20 - 160 A
Trenutna korekcija (TIG)	20 - 160 A
Ulazna snaga	7,1 kVA
Maks. nominalna ulazna struja	31 A
Napon bez opterećenja (Uo)	66 V
Hlađenje	Vazduh
Struja zavarivanja MMA / TIG	25% - 160A / 160A 60% - 125A / 125A 100% - 100A / 100A
Klasa zaštite	IP21S
Kabl	2,3 m
Težina	4,3 kg
Veličina (D x Š x V)	37×11×26 cm
Kutija	1 kom
Cena	219,00 €/kom

PRO USE

7,6 kVA
RATED INPUT CAPACITY

30 A
MAX INPUT CURRENT

IGBT
ADVANCED TECHNOLOGY

GENERATOR FRIENDLY

78V
NO-LOAD VOLTAGE

3,25-4,00 mm
ELECTRODE

HOT START

ANTI STICKING

ARC FORCE

THERMAL PROTECTION

IP21 S PROTECTION

DIGITAL SCREEN



- Pogodno za elektrode od 3,25 - 4,00
- Napredna IGBT tehnologija
- Tip elektrode za varenje sa biranjem: 1. OSNOVNI (7018), RUTIL (6013), INOKS (308L-316L), 2. CELULOZNI (6010), 3. TIG GREBANJE
- Toplo pokretanje, tehnologija protiv lepljenja, podesiva sila zavarivanja
- Potenciometar za podešavanje ampera (A), termička zaštita, brzi konektori motora 35-70, digitalni ekran
- U skladu sa: EN IEC 60974-1 i EN IEC 60974-10
- Stepen zaštite IP21S
- Ergonomska ručka za nošenje
- Upotreba generatora

Obuhvata

- 3m držač elektrode naljepnice
- 3m držač stezaljke za uzemljenje
- Torba

V220 x D80 x Š120cm - 40kom

DWM 200 PRO
APARAT ZA ZAVARIVANJE INVERTER
(MMA / TIG)

BROJ ARTIKLA	45486
Tehničke specifikacije	
Nominalni napon	230 V 50 Hz
Tip	Elektroda
Trenutna korekcija (MMA)	25 - 200 A
Trenutna korekcija (TIG)	25 - 200 A
Ulazna snaga	7,6 kVA
Maks. nominalna ulazna struja	33 A
Napon bez opterećenja (Uo)	78 V
Hlađenje	Vazduh
Struja zavarivanja MMA / TIG	20% - 200A / 200A 60% - 150A / 150A 100% - 110A / 110A
Klasa zaštite	IP21S
Kabl	2,3 m
Težina	6,7 kg
Veličina (D x Š x V)	38x15x29 cm
Kutija	1 kom
Cena	299,00 €/kom

PRO USE

8,3 kVA
RATED INPUT CAPACITY

36 A
MAX INPUT CURRENT

IGBT
ADVANCED TECHNOLOGY

GENERATOR FRIENDLY

NEW

68V
NO-LOAD VOLTAGE

2-10m/min
WIRE FEED SPEED

2T / 4T

HOT START

ANTI STICKING

ARC FORCE

THERMAL PROTECTION

IP21 S PROTECTION

DIGITAL SCREEN



- Višeprocetni poluautomatski inverterski zavarivač sa MIG, MMA i lift TIG-om
- Napredna IGBT tehnologija
- Način zavarivanja, funkcija 2T / 4T i odabir točkastog zavarivanja
- Toplo pokretanje, tehnologija protiv lepljenja, podesiva sila zavarivanja
- Potenciometar za podešavanje ampera (A), termička zaštita, brzi konektori motora 35-70, digitalni ekran
- Digitalni prikaz struje i napona zavarivanja
- LED indikatori napajanja, preopterećenja i pod/prenapona
- U skladu sa: EN IEC 60974-1 i EN IEC 60974-10
- Stepen zaštite IP21S
- Ergonomska ručka za nošenje
- Upotreba generatora

Obuhvata

- MIG plamenik 15A sa hladnjakom zraka 4m (BINZEL MB 15AK)
- Kabel za uzemljenje 4m x 16mm² sa stezaljkom za uzemljenje i 35-70 brzim priključkom
- Crijevo za plin 4m sa priključkom
- Injektor 0.8 • 1 valjak sa 2 strane (0.8mm - 1mm)

V197 x D80 x Š120cm - 16kom

EXTREMIG 200
APARAT ZA ZAVARIVANJE INVERTER
(MIG / MMA / TIG)

BROJ ARTIKLA	47484
Tehničke specifikacije	
Nominalni napon	230 V 50 Hz
Tip	Žica & Elektroda
Trenutna korekcija (MIG)	30 - 200 A
Trenutna korekcija (MMA)	30 - 170 A
Trenutna korekcija (TIG)	20 - 200 A
Ulazna snaga	8,3 kVA
Maks. nominalna ulazna struja	36 A
Napon bez opterećenja (Uo)	68 V
Napon za zavarivanje	15,5 - 24 V
Brzina žičanog ubacivanja	2 - 10 m/min
Prečnik žice za zavarivanje	0,6 - 1,0 mm
Hlađenje	Vazduh
Struja zavarivanja MIG / MMA / TIG	15% - 200A / 170A / 200A 60% - 100A / 85A / 100A 100% - 77A / 66A / 77A
Klasa zaštite	IP21S
Kabl	2 m
Težina	11,0 kg
Veličina (D x Š x V)	49,4x22,0x38,0 cm
Kutija	1 kom
Cena	549,00 €/kom

PRO USE

7 kVA
RATED INPUT CAPACITY

33,5 A
MAX INPUT CURRENT

IGBT
ADVANCED TECHNOLOGY

GENERATOR FRIENDLY

82v
NO-LOAD VOLTAGE

PULSE FUNCTION

2T / 4T

HOT START

ANTI STICKING

ARC FORCE

THERMAL PROTECTION

IP21 S PROTECTION



NEW

- Prijenosne sve vrste inverterskog zavarivanja (pulsni argon - pulsni mod, MMA, TIG, itd.)
- Višeprocena nova generacija napredne IGBT tehnologije
- Toplo pokretanje, tehnologija protiv lepljenja, podesiva sila zavarivanja
- Potenciometar za podešavanje ampera (A), termička zaštita, brzi konektori motora 35-70
- Potpuno digitalna i jednostavna upravljačka ploča i zaslon
- U skladu sa: EN IEC 60974-1
- Stepen zaštite IP21S
- Ergonomska ručka za nošenje
- Upotreba generatora

Obuhvata

- TIG gorionik sa platnenim poklopcem 4m (BINZEL WP-26)
- Kabel za uzemljenje 4m x 16mm² sa 35-70 brzim spojem
- Cijev za plin 4m sa obručem i priključkom
- Keramički odvodnik plamena 5, 6, 7
- Dugi i kratki rep
- Stezaljka 1.6, 2.0, 2.4 (x3)

V205 x D80 x Š120cm - 20kom

ETIG 200 PULSE
APARAT ZA ZAVARIVANJE INVERTER PULSN (MMA / TIG)

BROJ ARTIKLA	47488
Tehničke specifikacije	
Nominalni napon	230 V 50 Hz
Tip	Puls
Trenutna korekcija (MMA)	10 - 180 A
Trenutna korekcija (TIG)	10 - 200 A
Ulazna snaga	7,0 kVA
Maks. nominalna ulazna struja	33,5 A
Napon bez opterećenja (Uo)	82 V
Napon za zavarivanje	27,2 V (MMA) 18 V (TIG)
Vreme pre protoka gasa otpuštanja	0 - 15 s 0 - 25 s
Pulsna frekvencija	0,2 - 200 Hz
Vreme pre protoka protoka gasa	0 - 5 s 1 - 15 s
Hlađenje	Vazduh
Struja zavarivanja MMA / TIG	30% - 180A / 200A 60% - 127A / 141A 100% - 99A / 110A
Klasa zaštite	IP21S
Kabl	2,5 m
Težina	10,0 kg
Veličina (D x Š x V)	47,2x18,5x34,0 cm
Kutija	1 kom
Cena	559,00 €/kom

PRO USE

10,3 kVA
RATED INPUT CAPACITY

45 A
MAX INPUT CURRENT

IGBT
ADVANCED TECHNOLOGY

GENERATOR FRIENDLY

65v
NO-LOAD VOLTAGE

2-18m/min
WIRE FEED SPEED

2T / 4T

HOT START

ANTI STICKING

ARC FORCE

THERMAL PROTECTION

IP21 S PROTECTION

DIGITAL SCREEN



NEW

SP

- Višenamjensko poluautomatsko invertersko zavarivanje, pogodno za metode: MIG, MMA i Lift TIG
- Napredna IGBT tehnologija
- Tajmer, rad 2T / 4T, kontrola plina, kontrola visokog i niskog tlaka plina, nepovratni ventili za plin, opcjska upotreba za zavarivanje aluminija
- Toplo pokretanje, tehnologija protiv lepljenja, podesiva sila zavarivanja
- Potenciometar za podešavanje ampera (A), termička zaštita, brzi konektori motora 35-70, digitalni ekran
- Digitalna kontrola
- LED indikatori snage, preopterećenja i pod/prenapona
- U skladu sa: EN IEC 60974-1
- Stepen zaštite IP21S
- Ergonomska ručka i transportni kotači
- Upotreba generatora

Obuhvata

- 4 m rashlađivač zraka MIG gorionik 25 A (BINZEL MB24)
- 4 m x 25 mm² kabel za uzemljenje sa stezaljkom za uzemljenje i 35-70 brzim priključkom
- 4 m crijevo za plin s obručem i priključkom
- Injektor 0.8, 1.0, 1.2 (x3)
- 2 valjka sa 2 strane (0.8mm - 1mm)

V150 x D80 x Š120cm - 2kom

MIG/STICK 251 KD
APARAT ZA ZAVARIVANJE INVERTER (MIG / MMA / TIG)

BROJ ARTIKLA	47486
Tehničke specifikacije	
Nominalni napon	230 V 50 Hz
Tip	Žica & Elektroda
Trenutna korekcija (MIG)	30 - 250 A
Trenutna korekcija (MMA)	20 - 200 A
Trenutna korekcija (TIG)	15 - 250 A
Ulazna snaga	10,3 kVA
Maks. nominalna ulazna struja	45 A
Napon bez opterećenja (Uo)	65 V
Brzina žičanog ubacivanja	2 - 18 m/min
Hlađenje	Vazduh
Struja zavarivanja MIG / MMA / TIG	60% - 250A / 200A / 250A 100% - 192A / 154A / 192A
Klasa zaštite	IP21S
Kabl	3 m
Težina	49,5 kg
Veličina (D x Š x V)	62,1x30,0x68,1 cm
Kutija	1 kom
Cena	1.249,00 €/kom

PRO USE

7,6 kVA
RATED INPUT CAPACITY

33 A
MAX INPUT CURRENT



IGBT
ADVANCED TECHNOLOGY



293 V
NO-LOAD VOLTAGE

15 mm
MAX CUTTING THICKNESS

300 L/min
GAS FLOW

3-6 bar
AIR PRESSURE



NEW

- Visokoučinkoviti plazma inverterski stroj za rezanje koji koristi komprimirani zrak kao medij za ionizaciju
- Višeprocena nova generacija napredne IGBT tehnologije
- Potenciometar za podešavanje ampera (A), termička zaštita, brzi konektori motora 10 - 25
- Potpuno digitalna i jednostavna upravljačka ploča i zaslon
- Lako dostupan regulator plina
- U skladu sa: EN IEC 60974-1 i EN IEC 60974-10
- Stepen zaštite IP21S
- Malo, lagano tijelo
- Ergonomska ručka za nošenje
- Upotreba generatora

Obuhvata

- Rezač s gumenim premazom 5 m (BINZEL P80)
- Kabel za uzemljenje 4 m x 16 mm² sa stezaljkom za uzemljenje i 10-25 brzim priključkom
- Crijevo za stlačeni plin 4 m s obručenim i priključkom
- Injektor (1.1 x2) (x3)
- Stezaljka 10-16 mm (x2)

V205 x D80 x Š120cm - 20kom

POWERCUT 50K
APARAT ZA PLAZMA METAL
SEČENJE INVERTER

BROJ ARTIKLA	47489
Tehničke specifikacije	
Nominalni napon	230 V ~ 1 Ph 50 Hz
Tip	Plazma
Izlazna struja korekcija	15 - 50 A
Ulazna snaga	7,6 kVA
Trenutno ocenjeno unosom	33 A
Napon bez opterećenja (U ₀)	293 V
Protok gasa	300 L/min
Vazdušni pritisak	3 - 6 bar
Vreme za zaostajanje gasa	5 - 10 s
Max seče debljinu	15 mm
Hlađenje	Vazduh
Struja zavarivanja	20% - 50A 60% - 29A 100% - 20A
Klasa zaštite	IP21S
Kabl	2,5 m
Težina	11,0 kg
Veličina (D x Š x V)	44,0x17,5x34,0 cm
Kutija	1 kom
Cena	669,00 €/kom

HOME USE

1/25000
sec
SWITCHING TIME

0,2 - 0,8 s
ADJUSTABLE SENSITIVITY

DIN 9-13
DARK STATE

DIN 4
LIGHT STATE



AUTOMATSKA MASKA ZA ZAVARIVANJE

BROJ ARTIKLA	45512
Tehničke specifikacije	
Vreme isključivanja	1/25.000 sek
Tamno stanje	DIN 9-13
Svetlo stanje	DIN 4
Područje prikazivanja	92x42 mm
Veličina filtera	110x90x10 mm
Težina	0,5 kg
Obuhvata	
Senzori za otkrivanje električnog luka	2
Kutija	4 kom
Cena	29,00 €/kom

- Sa izuzetno visokim performansama UV/IR filtera za automatsko zatamnivanje pružaju punu zaštitu za oči i lice korisnika
- Pogodno za MIG, TIG, ARC, PLAZMA LEMLJENJE, PLAZMA SEČENJE
- Podešena senka pri okretanju dugmeta za senku
- Prekidač za podešavanje osetljivosti
- Podešavanje odlaganja za promenu od tamnog do jasnog (0,2-0,8 s)
- Sa sistemom za biranje BRUŠENJA
- Automatsko UKLJUČIVANJE/ISKLJUČIVANJE
- Napajanje: Solarne ćelije i 2 litijumske baterije
- U skladu sa: DIN, EN i ANSI Z87.1-1989
- Vek trajanja baterije duže od 2 godine

V203 x D120 x Š80cm - 80kom

SEMI-PRO USE

750
WATT
POWER



Disk
nije uključen



- Snažan motor od 750 W
- Zaštita od ponovnog pokretanja
- Lagano, kompaktno telo za manje zamaranje korisnika

V197 x D80 x Š120cm - 252kom

AG 115/750 PLUS
UGAONA BRUSILICA

BROJ ARTIKLA	41628
Tehničke specifikacije	
Nominalna ulazna snaga	750 W
Broj obrtaja u minuti	12.000 min ⁻¹
Prečnik brusnog diska, maks.	115 mm
Navoj osovine	M14
Dužina navoja (maks.)	11,5 mm
Kabl	4 m
Težina	1,6 kg
Obuhvata	
Štitnik	✓
Ključ	✓
Pomoćna drška	✓
Kutija	4 kom
Cena	39,00 EUR/kom

PRO USE

900
WATT
POWER



Disk
nije uključen



- Snažan motor od 900 W
- Dugme za brzo otpuštanje štitnika
- Zaštita od ponovnog pokretanja
- Lagano, kompaktno telo za manje zamaranje korisnika

V219 x D80 x Š120cm - 288kom

AG 115/900 PRO
UGAONA BRUSILICA

BROJ ARTIKLA	41629
Tehničke specifikacije	
Nominalna ulazna snaga	900 W
Broj obrtaja u minuti	12.000 min ⁻¹
Prečnik brusnog diska, maks.	115 mm
Navoj osovine	M14
Dužina navoja (maks.)	11,5 mm
Kabl	4 m
Težina	1,8 kg
Obuhvata	
Dugme za brzo otpuštanje štitnika	✓
Ključ	✓
Pomoćna drška	✓
Kutija	4 kom
Cena	45,00 EUR/kom

PRO USE

900
WATT
POWER



Disk
nije uključen



- Snažan motor od 900 W
- Dugme za brzo otpuštanje štitnika
- Zaštita od ponovnog pokretanja
- Lagano, kompaktno telo za manje zamaranje korisnika

V216 x D80 x Š120cm - 240kom

AG 125/900 PRO
UGAONA BRUSILICA

BROJ ARTIKLA	41630
Tehničke specifikacije	
Nominalna ulazna snaga	900 W
Broj obrtaja u minuti	12.000 min ⁻¹
Prečnik brusnog diska, maks.	125 mm
Navoj osovine	M14
Dužina navoja (maks.)	11,5 mm
Kabl	4 m
Težina	2,0 kg
Obuhvata	
Dugme za brzo otpuštanje štitnika	✓
Ključ	✓
Pomoćna drška	✓
Kutija	4 kom
Cena	46,00 EUR/kom

PRO USE

1100
WATT
POWER



Disk
nije uključen



- Snažan motor od 1.100 W
- Regulacija brzine
- Dugme za brzo otpuštanje štitnika
- Zaštita od ponovnog pokretanja i sporije pokretanje
- Ugljične četkice sa automatskim zaustavljanjem za zaštitu motora
- Lagano, kompaktno telo za manje zamaranje korisnika

V216 x D80 x Š120cm - 240kom

AG 125/1100E PRO
UGAONA BRUSILICA SA
REGULACIJOM BRZINE

BROJ ARTIKLA	44826
Tehničke specifikacije	
Nominalna ulazna snaga	1.100 W
Broj obrtaja u minuti	4.000-12.000 min ⁻¹
Prečnik brusnog diska, maks.	125 mm
Navoj osovine	M14
Dužina navoja (maks.)	11,5 mm
Kabl	4 m
Težina	2 kg
Obuhvata	
Dugme za brzo otpuštanje štitnika	✓
Ključ	✓
Pomoćna drška	✓
Kutija	4 kom
Cena	57,00 EUR/kom

PRO USE

1200
WATT
POWER



Disk
nije uključen



- Snažan motor od 1.200 W
- Regulacija brzine
- Dugme za brzo otpuštanje štitnika
- Zaštita od ponovnog pokretanja, sporije pokretanje i stalna snaga za neometan tok rada
- Ugljenične četkice sa automatskim zaustavljanjem za zaštitu motora
- Lagano, kompaktno telo za manje zamaranje korisnika

V203 x D80 x Š120cm - 200kom

AG 125/1200EC PRO
UGAONA BRUSILICA SA
REGULACIJOM BRZINE

BROJ ARTIKLA	44827
Tehničke specifikacije	
Nominalna ulazna snaga	1.200 W
Broj obrtaja u minuti	4.000-12.000 min ⁻¹
Prečnik brusnog diska, maks.	125 mm
Navoj osovine	M14
Dužina navoja (maks.)	11,5 mm
Kabl	4 m
Težina	2,1 kg
Obuhvata	
Dugme za brzo otpuštanje štitnika	✓
Ključ	✓
Pomoćna drška	✓
Kutija	4 kom
Cena	67,00 EUR/kom

PRO USE

2400
WATT
POWER



Disk
nije uključen



- Snažan motor od 2.400 W
- Dugme za brzo otpuštanje štitnika
- Zaštita od ponovnog pokretanja i sporije pokretanje
- Ugljenične četkice sa automatskim zaustavljanjem za zaštitu motora

V219 x D80 x Š120cm - 72kom

AG 230/2400S PRO
UGAONA BRUSILICA

BROJ ARTIKLA	41631
Tehničke specifikacije	
Nominalna ulazna snaga	2.400 W
Broj obrtaja u minuti	6.600 min ⁻¹
Prečnik brusnog diska, maks.	230 mm
Navoj osovine	M14
Dužina navoja (maks.)	13,5 mm
Kabl	4 m
Težina	5 kg
Obuhvata	
Dugme za brzo otpuštanje štitnika	✓
Ključ	✓
Pomoćna drška	✓
Kutija	2 kom
Cena	99,00 EUR/kom



**BEZGRANIČNA
IZDRŽLJIVOST**

HEAVY DUTY

1010 WATT
POWER



2 YEAR WARRANTY

LOW VIBRATION



Disk nije uključen

- Snažan motor od 1.010 W
- Precizni zupčanići, za veliku izdržljivost bez vibracija
- Dugme za brzo otpuštanje štitnika
- Zaštita od ponovnog pokretanja
- Ugljenične četkice sa automatskim zaustavljanjem za zaštitu motora
- Visokokvalitetni kabl H07RN-F 2 x 1,0
- Lagano, kompaktno telo za manje zamaranje korisnika
- 2 godine garancije, čak i za profesionalnu upotrebu

V203 x D80 x Š120cm - 220kom

AG 125/1010 HD
UGAONA BRUSILICA

BROJ ARTIKLA	45588
Tehničke specifikacije	
Nominalna ulazna snaga	1.010 W
Broj obrtaja u minuti	12.000 min ⁻¹
Prečnik brusnog diska, maks.	125 mm
Navoj osovine	M14
Kabl	4 m
Težina	2,1 kg
Obuhvata	
Ključ	✓
Dugme za brzo otpuštanje štitnika	✓
Pomoćna drška	✓
Kutija	4 kom
Cena	59,00 EUR/kom

HEAVY DUTY

1200 WATT
POWER



2 YEAR WARRANTY

LOW VIBRATION



Disk nije uključen

- Snažan motor od 1.200 W
- Precizni zupčanići, za veliku izdržljivost bez vibracija
- Dugme za brzo otpuštanje štitnika
- Regulacija brzine
- Zaštita od ponovnog pokretanja i sporije pokretanje
- Ugljenične četkice sa automatskim zaustavljanjem za zaštitu motora
- Visokokvalitetni kabl H07RN-F 2 x 1,0
- 2 godine garancije, čak i za profesionalnu upotrebu

V203 x D80 x Š120cm - 220kom

AG 125/1200E HD
UGAONA BRUSILICA SA
REGULACIJOM BRZINE

BROJ ARTIKLA	45589
Tehničke specifikacije	
Nominalna ulazna snaga	1.200 W
Broj obrtaja u minuti	4.000-12.200 min ⁻¹
Prečnik brusnog diska, maks.	125 mm
Navoj osovine	M14
Kabl	4 m
Težina	2,3 kg
Obuhvata	
Dugme za brzo otpuštanje štitnika	✓
Ključ	✓
Pomoćna drška	✓
Kutija	4 kom
Cena	69,00 EUR/kom

HEAVY DUTY

1400
WATT
POWER



2 YEAR
WARRANTY

LOW
VIBRATION



Disk
nije uključen

- Snažan motor od 1.400 W
- Precizni zupčanci, za veliku izdržljivost bez vibracija
- Dugme za brzo otpuštanje štitnika
- Zaštita od ponovnog pokretanja, sporije pokretanje i stalna snaga za neometan tok rada
- Ugljenične četkice sa automatskim zaustavljanjem za zaštitu motora
- Visokokvalitetni kabl H07RN-F 2 x 1,0
- 2 godine garancije, čak i za profesionalnu upotrebu

V203 x D80 x Š120cm - 220kom

AG 125/1400C HD
UGAONA BRUSILICA

BROJ ARTIKLA	45590
Tehničke specifikacije	
Nominalna ulazna snaga	1.400 W
Broj obrtaja u minuti	12.200 min ⁻¹
Prečnik brusnog diska, maks.	125 mm
Navoj osovine	M14
Kabl	4 m
Težina	2,1 kg
Obuhvata	
Dugme za brzo otpuštanje štitnika	✓
Ključ	✓
Pomoćna drška	✓
Kutija	4 kom
Cena	84,00 EUR/kom

HEAVY DUTY

2600
WATT
POWER



2 YEAR
WARRANTY

LOW
VIBRATION



Disk
nije uključen

- Snažan motor od 2.600 W
- Precizni zupčanci, za veliku izdržljivost bez vibracija
- Dugme za brzo otpuštanje štitnika
- Zaštita od ponovnog pokretanja i sporije pokretanje
- Ugljenične četkice sa automatskim zaustavljanjem za zaštitu motora
- Visokokvalitetni kabl H07RN-F 2 x 1,5
- 2 godine garancije, čak i za profesionalnu upotrebu

V200 x D80 x Š120cm - 60kom

AG 230/2600S HD
UGAONA BRUSILICA

BROJ ARTIKLA	45591
Tehničke specifikacije	
Nominalna ulazna snaga	2.600 W
Broj obrtaja u minuti	6.600 min ⁻¹
Prečnik brusnog diska, maks.	230 mm
Navoj osovine	M14
Kabl	4 m
Težina	5,5 kg
Obuhvata	
Dugme za brzo otpuštanje štitnika	✓
Ključ	✓
Pomoćna drška	✓
Kutija	2 kom
Cena	129,00 EUR/kom

SEMI-PRO USE



+ PLOČA ZA POLIRANJE
I HAUBA SU UKLJUČENI



- Snažan motor od 1.400 W
- Regulacija brzine

V197 x D80 x Š120cm - 112kom

PE 180/1400 E PLUS
ROTACIONA POLIRKA

BROJ ARTIKLA	45917
Tehničke specifikacije	
Nominalna ulazna snaga	1.400 W
Broj obrtaja u minuti	600-3.500 min ⁻¹
Prečnik brusnog diska, maks.	180 mm
Navoj osovine	M14
Kabl	4 m
Težina	3,3 kg
Obuhvata	
Ploča za poliranje	✓
Hauba	✓
Drška D oblika	✓
Torba	✗
Kutija	4 kom
Cena	109,00 €/kom

PRO USE



- Snažan motor od 2400 W za visoku efikasnost sečenja
- Sporije pokretanje
- Zaštita od preopterećenja
- Robusna poluga i stabilna osnova obezbeđuju preciznost sečenja

V183 x D80 x Š120cm - 16kom

CS 14/2400 PRO
TESTERA ZA ODSECANJE

BROJ ARTIKLA	43285
Tehničke specifikacije	
Nominalna ulazna snaga	2.400 W
Broj obrtaja u minuti	3.900 min ⁻¹
Maks. prečnik diska za sečenje	355 mm
Maks. prečnik unutrašnjeg otvora diska za sečenje	25,4 mm
Navoj osovine	M14
Kabl	4 m
Težina	20,0 kg
Kapacitet sečenja	
Pravougaono 0°	95x205 mm
Četvrtasto 0°	115x115 mm
L-profil 0°	140x140 mm
Pravougaono 45°	85x100 mm
Četvrtasto 45°	90x90 mm
L-profil 45°	85x85 mm
Obuhvata	
List testere	✓
Kutija	1 kom
Cena	199,00 €/kom

DIY USE
180
 WATT
 POWER

 VARIABLE
 SPEED

**+ TORBA SA 41
 DODATKOM JE UKLJUČENA**

- Regulacija brzine
- Samo-zaključavajući pin
- Ergonomski dizajn

V201 x D80 x Š120cm - 168kom

SRT 180 EASY
 MALI ROTACIONI ALAT

BROJ ARTIKLA	45335
Tehničke specifikacije	
Nominalna ulazna snaga	180 W
Broj obrtaja u minuti	10.000-30.000 min ⁻¹
Kapacitet čaure	2,4/3,2 mm
Kabl	3 m
Težina	0,7 kg
Obuhvata	
Vešalica	✓
Pribor	41 kom
Torba	✓
Kutija	8 kom
Cena	53,00 EUR/kom

SEMI-PRO USE
500
 WATT
 POWER

- Snažan motor od 500 W
- Za brušenje i poravnavanje metala
- Poklopac ugljeničnih četkica, prsten za vreteno

V209 x D80 x Š120cm - 270kom

DG 500 PLUS
 ROTACIONA BRUSILICA

BROJ ARTIKLA	45334
Tehničke specifikacije	
Nominalna ulazna snaga	500 W
Broj obrtaja u minuti	27.000 min ⁻¹
Čaura	6 mm
Kabl	4 m
Težina	1,8 kg
Obuhvata	
Dvostrani viljuškasti ključ	2 kom (10x12, 14x17)
Kutija	10 kom
Cena	56,00 EUR/kom

SEMI-PRO USE



Sistem za izvlačenje prašine i sakupljač prašine
Priključak za usisivač



Brusna traka



- Snažan motor od 900 W
- Regulacija brzine
- Zavrtanj za prilagodavanje rada trake
- Lako i brzo menjanje i podešavanje brusne trake
- Duplo gumirana drška

V213 x D80 x Š120cm - 144kom

BS 900 PLUS
TRAKASTA BRUSILICA

BROJ ARTIKLA	45540
Tehničke specifikacije	
Nominalna ulazna snaga	900 W
Broj obrtaja u minuti	450-750 min ⁻¹
Veličina brusne trake	533x75 mm
Kabl	4 m
Težina	3,4 kg
Obuhvata	
Brusna traka	✓
Pomoćna drška	✓
Sakupljač prašine	✓
Stega	x2
Kutija	4 kom
Cena	69,00 €/kom

SEMI-PRO USE

370
WATT
POWER

**SANDING
BELT SIZE**
915x100mm



441
m/min
BELT SPEED

150
mm
PAD SIZE

P80
DISC GRIT

P80
BELT GRIT



Brusna traka



- Indukcioni motor za snažne i pouzdane performanse
- Jedinica trakaste brusilice može da se podese za 90° iz vertikalnog u horizontalni položaj
- Brusna ploča, koja se zakreće po 45°, može različito da se koristi za brusnu traku i disk
- Gvozdena osnova za stabilnije i doslednije rezultate pod pritiskom tokom upotrebe

V207 x D80 x Š120cm - 36kom

SBDS 370 PLUS

STACIONARNA TRAKASTA I DISK BRUSILICA

BRJ ARTIKLA	45526
Tehničke specifikacije	
Nominalna ulazna snaga	370 W
Broj obrtaja u minuti	2.980 min ⁻¹
Prečnik brusnog diska, maks.	150 mm
Veličina brusne trake	915 x 100 mm
Brzina brusne trake	441 m/min
Maks. prečnik brusnog diska	150 mm
Maks. dimenzije brusne ploče	225x160 mm
Granulacija diska	P 80
Granulacija trake	P 80
Kabl	2,5 m
Težina	16,5 kg
Obuhvata	
Disk za glačanje	✓
Brusna traka	✓
Kutija	1 kom
Cena	159,00 EUR/kom

SEMI-PRO USE

400
WATT
POWER

**SANDING
BELT SIZE**
686x50mm



P80
BELT GRIT

150
mm
Ø

P36
DISC GRIT

LED



LED svetlo za rad



Brusna traka



- Za brušenje i uklanjanje metalne prljavštine
- Snažan indukcioni motor od 400 W
- Gvozdena osnova za velika opterećenja

V200 x D80 x Š120cm - 30kom

CBBG 400 PLUS

KOMBINOVANA TRAKASTA I BRAVARSKA BRUSILICA

BRJ ARTIKLA	45524
Tehničke specifikacije	
Nominalna ulazna snaga	400 W
Broj obrtaja u minuti	2.980 min ⁻¹
Veličina točka za suvo brušenje	150x20x12,7 mm
Veličina brusne trake	686x50 mm
Granulacija diska	P 36
Granulacija trake	P 80
Kabl	2,5 m
Težina	8,3 kg
Obuhvata	
Disk	✓
Brusna traka	✓
Graničnik brušenja	✓
Štitnik za oči	✓
LED svetlo za rad	✓
Kutija	1 kom
Cena	94,00 EUR/kom

SEMI-PRO USE

400 WATT
POWER

Ø 150mm

INDUCTION MOTOR

P36
LEFT DISC
GRIT

P60
RIGHT DISC
GRIT

LED



LED svetlo za rad



- Za brušenje i uklanjanje metalne prljavštine
- Snažan indukcion motor od 400 W
- Gvozdена основа за велика opterećenja

V207 x D80 x Š120cm - 72kom

DBG 150 PLUS
BRAVARSKA BRUSILICA SA DVA TOČKA

BROJ ARTIKLA	45523
Tehničke specifikacije	
Nominalna ulazna snaga	400 W
Broj obrtaja u minuti	2.980 min ⁻¹
Veličina diskova	150x20x12,7 mm
Granulacija levog diska	P 36
Granulacija desnog diska	P 60
Kabl	2,5 m
Težina	8,2 kg
Obuhvata	
Disk	x2
Graničnik brušenja	✓
Štitnik za oči	✓
LED svetlo za rad	✓
Kutija	1 kom
Cena	79,00 EUR/kom

PRO USE

500 WATT
POWER

Ø 200mm

INDUCTION MOTOR

20mm
LEFT DISC
WIDTH

P60
LEFT DISC
GRIT

40mm
RIGHT DISC
WIDTH

P100
RIGHT DISC
GRIT

LED



LED svetlo za rad



- Za brušenje i uklanjanje metalne prljavštine
- Snažan indukcion motor od 500 W
- Gvozdена основа за велика opterećenja

V195 x D80 x Š120cm - 36kom

DBG 200 PRO
BRAVARSKA BRUSILICA SA DVA TOČKA

BROJ ARTIKLA	45525
Tehničke specifikacije	
Nominalna ulazna snaga	500 W
Broj obrtaja u minuti	2.980 min ⁻¹
Veličina levog diska	200x20x15,88 mm
Veličina desnog diska	200x40x15,88 mm
Granulacija levog diska	P 60
Granulacija desnog diska	P 100
Kabl	2,5 m
Težina	13,0 kg
Obuhvata	
Disk	x2
Graničnik brušenja	✓
Štitnik za oči	✓
LED svetlo za rad	✓
Kutija	1 kom
Cena	119,00 EUR/kom

SEMI-PRO USE

LOW VIBRATION
 FOR COMFORTABLE USE

 List
 nije uključen

- Točnik za izbor regulacije brzine
- Držač lista sa brzim oslobađanjem
- Imbus ključ za podešavanje ugla

V201 x D80 x Š120cm - 312kom

JS 550 PLUS
UBODNA TESTERA

BROJ ARTIKLA	41341
Tehničke specifikacije	
Nominalna ulazna snaga	550 W
Brzina bez opterećenja	1.000-3.000 min ⁻¹
Dužina hoda	19 mm
Ugao oborene/kose ivice	0° / 22,5° / 45°
Kabl	4 m
Težina	2,0 kg
Dubina sečenja, maks.	
Drvo	55 mm
Aluminijum	10 mm
Metal	6 mm
Obuhvata	
Paralelni graničnik	✘
List testere	✘
Imbus ključ	✓
Adapter za sistem usisavanja	✓
Kutija	6 kom
Cena	41,00 €/kom

PRO USE

LOW VIBRATION
 FOR COMFORTABLE USE

 List
 nije uključen

- Točnik za izbor regulacije brzine
- Držač lista sa brzim oslobađanjem
- Orbitalno podešavanje ručice

V208 x D80 x Š120cm - 276kom

JS 710 PRO
UBODNA TESTERA

BROJ ARTIKLA	41342
Tehničke specifikacije	
Nominalna ulazna snaga	710 W
Brzina bez opterećenja	1.000-3.100 min ⁻¹
Dužina hoda	23 mm
Ugao oborene/kose ivice	0° / 22,5° / 45°
Kabl	4 m
Težina	2,4 kg
Dubina sečenja, maks.	
Drvo	105 mm
Aluminijum	20 mm
Metal	10 mm
Obuhvata	
Paralelni graničnik	✘
List testere	✘
Imbus ključ	✘
Adapter za sistem usisavanja	✓
Kutija	6 kom
Cena	54,00 €/kom

SEMI-PRO USE



- Za sečenje drveta, plastike i metala
- Snažan motor od 1.050 W
- Regulacija brzine
- Sistem brzog oslobađanja lista
- Sa mekim rukohvatom

V215 x D80 x Š120cm - 128kom

RS 1050 E PLUS
POVRATNA TESTERA

BROJ ARTIKLA	41346
Tehničke specifikacije	
Nominalna ulazna snaga	1.050 W
Brzina bez opterećenja	0-2.500 min ⁻¹
Dužina hoda	28 mm
Kabl	4 m
Težina	3,4 kg
Dubina sečenja, maks.	
Drvo	150 mm
Obuhvata	
Pomoćna drška	✗
List testere	✓
Imbus ključ	✓
Kutija	4 kom
Cena	79,00 €/kom

SEMI-PRO USE



- Blokada vretena za zamenu lista testere
- Opseg kosog sečenja 90°-45°
- Štitnik od aluminijumskog liva
- Sa mekim rukohvatom

V211 x D80 x Š120cm - 80kom

CS 55/1200 PLUS
KRUŽNA TESTERA

BROJ ARTIKLA	41343
Tehničke specifikacije	
Nominalna ulazna snaga	1.200 W
Broj obrtaja u minuti	5.500 min ⁻¹
Dimenzije lista testere	165x20 mm
Maks. dubina sečenja pod uglom od 90°	55 mm
Maks. dubina sečenja pod uglom od 45°	36 mm
Kabl	4 m
Težina	3,5 kg
Obuhvata	
Disk	✓
Pomoćna drška	✓
Paralelni graničnik	✓
Osnovna ploča	✓
Imbus ključ	✓
Kutija	4 kom
Cena	67,00 €/kom

SEMI-PRO USE

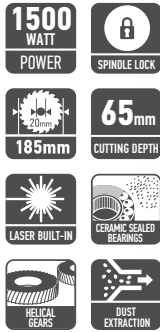

- Blokada vretena za zamenu lista testere
- Opseg kosog sečenja 90°-45°
- Štitnik od aluminijumskog liva
- Ugrađen laser
- Sa mekim rukohvatom

V211 x D80 x Š120cm - 70kom

CS 65/1500 PLUS
KRUŽNA TESTERA

BROJ ARTIKLA	41344
Tehničke specifikacije	
Nominalna ulazna snaga	1.500 W
Broj obrtaja u minuti	5.800 min ⁻¹
Dimenzije lista testere	185x20 mm
Maks. dubina sečenja pod uglom od 90°	65 mm
Maks. dubina sečenja pod uglom od 45°	43 mm
Kabl	4 m
Težina	4,4 kg
Obuhvata	
Disk	✓
Pomoćna drška	✓
Paralelni graničnik	✓
Osnovna ploča	✓
Imbus ključ	✓
Dvostrani okasti ključ	✓
Kutija	2 kom
Cena	93,00 EUR/kom

SEMI-PRO USE

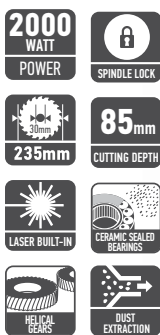

- Blokada vretena za zamenu lista testere
- Opseg kosog sečenja 90°-45°
- Štitnik od aluminijumskog liva
- Sporiije pokretanje
- Ugrađen laser
- Sa mekim rukohvatom

V201 x D80 x Š120cm - 40kom

CS 85/2000 PLUS
KRUŽNA TESTERA

BROJ ARTIKLA	41345
Tehničke specifikacije	
Nominalna ulazna snaga	2.000 W
Broj obrtaja u minuti	5.000 min ⁻¹
Dimenzije lista testere	235x30 mm
Maks. dubina sečenja pod uglom od 90°	85 mm
Maks. dubina sečenja pod uglom od 45°	56 mm
Kabl	4 m
Težina	6,3 kg
Obuhvata	
Disk	✓
Pomoćna drška	✓
Paralelni graničnik	✓
Osnovna ploča	✓
Imbus ključ	✓
Dvostrani okasti ključ	✓
Kutija	2 kom
Cena	119,00 EUR/kom

A close-up photograph of a craftsman with long hair and safety glasses, wearing a red t-shirt and black gloves, operating a circular saw. The saw is cutting through a piece of wood. The background is a blurred workshop. A yellow brushstroke graphic is overlaid on the upper left, containing the text. The saw has 'FFG' and '210-1.8mm' visible on it. The gloves have 'FFGROUP' written on them.

**PROFESIONALNA
PRECIZNOST
REZANJA**

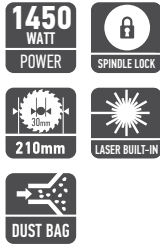
SEMI-PRO USE

- Snažan motor i robusno telo za dugotrajnu upotrebu
- Prethodno podešavanje za precizno i brzo podešavanje ugla, blokadu oborene ivice i kontrolu vibracija
- Vodič za lasersko sečenje, gornji fiksni štitnik lista, gumirani meki rukohvat
- Produžetak stola sa ugrađenim proširenjima
- Izuzetno efikasni list testere sa 40T za glatko sečenje
- Vrećica za prašinu i priključak za usisivač

V193 x D80 x Š120cm - 25kom

TMS 210 PLUS
 TESTERA ZA OBORENE IVICE

BROJ ARTIKLA	46042
Tehničke specifikacije	
Nominalna ulazna snaga	1.450 W
Broj obrtaja u minuti	5.000 min ⁻¹
Kapacitet sečenja	
Maks. kapacitet sečenja 0° / 90°	60X120 mm
Maks. kapacitet sečenja 0° / 45°	34X120 mm
Maks. prečnik lista testere	210 mm
Unutrašnji otvor lista	30 mm
Debljina lista	1,8 mm
Zupci lista testere	40T
Kabl	4 m
Težina	6,8 kg
Obuhvata	
Vodič za lasersko sečenje	✓
Vrećica za prašinu	✓
TCT list testere	210X30X1,8 mm / 40T
Šipka za produžetak stola	x2
Stega	✓
Kutija	1 kom
Cena	149,00 EUR/kom

SEMI-PRO USE

- Snažan motor i robusno telo za dugotrajnu upotrebu
- Prethodno podešavanje za precizno i brzo podešavanje ugla, blokadu oborene ivice i kontrolu vibracija
- Klizna ograda, vodič za lasersko sečenje, gornji fiksni štitnik lista, gumirani meki rukohvat
- Produžetak stola sa ugrađenim proširenjima
- Izuzetno efikasni list testere sa 40T za glatko sečenje
- Vrećica za prašinu i priključak za usisivač

V195 x D80 x Š120cm - 15kom

SCMS 210 PLUS
 KLIZNA SPOJNA TESTERA ZA
 OBORENE IVICE

BROJ ARTIKLA	46041
Tehničke specifikacije	
Nominalna ulazna snaga	1.450 W
Broj obrtaja u minuti	5.000 min ⁻¹
Kapacitet sečenja	
Maks. kapacitet sečenja 0° / 90°	62x310 mm
Maks. kapacitet sečenja 0° / 45°	34x310 mm
Maks. prečnik lista testere	210 mm
Unutrašnji otvor lista	30 mm
Debljina lista	1,8 mm
Zupci lista testere	40T
Kabl	4 m
Težina	11,0 kg
Obuhvata	
Vodič za lasersko sečenje	✓
Vrećica za prašinu	✓
TCT list testere	210X30X1,8mm / 40T
Šipka za produžetak stola	x2
Stega	✓
Kutija	1 kom
Cena	199,00 EUR/kom

SEMI-PRO USE



- Snažan motor i robusno telo za dugotrajnu upotrebu
- Prethodno podešavanje za precizno i brzo podešavanje ugla, blokadu oborene ivice i kontrolu vibracija
- Klizna ograda, vodič za lasersko sečenje, gornji fiksni štitičnik lista, gumirani meki rukohvat
- Produžetak stola sa ugrađenim proširenjima
- Izuzetno efikasni list testere sa 60T za glatko sečenje
- Vrećica za prašinu i priključak za usisivač

V218 x D80 x Š120cm - 10kom

SCMS 254 PLUS
KLIZNA SPOJNA TESTERA ZA
OBORENE IVICE

BROJ ARTIKLA	46613
Tehničke specifikacije	
Nominalna ulazna snaga	2.000 W
Broj obrtaja u minuti	4.800 min ⁻¹
Kapacitet sečenja	
Maks. kapacitet sečenja 0° / 90°	90x300 mm
Maks. kapacitet sečenja 0° / 45°	58x300 mm
Maks. prečnik lista testere	254 mm
Unutrašnji otvor lista	30 mm
Debljina lista	2,0 mm
Zupci lista testere	60T
Kabl	4 m
Težina	16 kg
Obuhvata	
Vodič za lasersko sečenje	✓
Vrećica za prašinu	✓
TCT list testere	254x30x2mm / 60T
Šipka za produžetak stola	x2
Stega	✓
Kutija	1 kom
Cena	339,00 EUR/kom

SEMI-PRO USE



- Snažan motor i robusno telo za dugotrajnu upotrebu
- Dvostruka kosa: Za rezanje različitih uglova i nagiba u oba smjera, lijevo i desno, bez potrebe za okretanjem djela
- Prethodno podešavanje za precizno i brzo podešavanje ugla, blokadu oborene ivice i kontrolu vibracija
- Klizna ograda, vodič za lasersko sečenje, gornji fiksni štitičnik lista, gumirani meki rukohvat
- Produžetak stola sa ugrađenim proširenjima
- Izuzetno efikasni list testere sa 80T za glatko sečenje
- Vrećica za prašinu i priključak za usisivač

V213 x D80 x Š120cm - 8kom

SCMS-DB 305 PLUS
KLIZNA SPOJNA TESTERA ZA
OBORENE IVICE S DVOSTRUKIM
NAGIBOM

BROJ ARTIKLA	46614
Tehničke specifikacije	
Nominalna ulazna snaga	2.000 W
Broj obrtaja u minuti	4.500 min ⁻¹
Kapacitet sečenja	
Maks. kapacitet sečenja 0° / 90°	102x340 mm
Maks. kapacitet sečenja 0° / 45°	48x340 mm
Maks. prečnik lista testere	305 mm
Unutrašnji otvor lista	30 mm
Debljina lista	2,3 mm
Zupci lista testere	80T
Kabl	4 m
Težina	19,0 kg
Obuhvata	
Vodič za lasersko sečenje	✓
Vrećica za prašinu	✓
TCT list testere	305x30x2,3mm / 80T
Ugljenične četkice	x2
Šipka za produžetak stola	x2
Stega	✓
Kutija	1 kom
Cena	399,00 EUR/kom

SEMI-PRO USE

1550
WATT
POWER



78mm
CUTTING DEPTH

40mm
CUTTING HEIGHT



- Pogodno za drvo, plastiku, aluminijum, itd.
- Snažan motor od 1.550 W
- Aluminijumsko liveno telo
- Podesiva šipka za rezove masovne proizvodnje

Napravljeno u Kini u kompaniji Femi

V174 x D80 x Š120cm - 12kom

TTMS 254 PLUS

VRHUNSKI CIRKULAR ZA OBORENE IVICE

BROJ ARTIKLA	45953
Tehničke specifikacije	
Nominalna ulazna snaga	1.550 W
Broj obrtaja u minuti	4.200 min ⁻¹
Maks. prečnik lista testere	254 mm
Prečnik unutrašnjeg otvora lista	30 mm
Zupci lista testere	24
Maks. dubina sečenja pod uglom od 90°	162x78 mm
Podesivi ugao sečenja od 0° do 47° desno i levo	A/47° Δ
Podešavanje nagiba 45°	A/45° Δ
Visina gornjeg reza	40 mm
Kabl	2 m
Težina	14,8 kg
Obuhvata	
Disk	✓
Ručka za podgurivanje materijala	✓
Stega	✓
Imbus ključ	✓
Šesterokutni ključ	✓
Kutija	1 kom
Cena	419,00 EUR/kom

SEMI-PRO USE

1300
WATT
POWER



75mm
CUTTING DEPTH

40mm
CUTTING HEIGHT



- Pogodno za drvo, plastiku, aluminijum, itd.
- Snažan indukcion motor od 1.300 W
- Aluminijumsko liveno telo
- Podesivi ugao sečenja od 0° do 47°, desno i levo
- Podesiva šipka za rezove masovne proizvodnje

Napravljeno u Kini u kompaniji Femi

V174 x D80 x Š120cm - 12kom

TTMS 254i PLUS

VRHUNSKI CIRKULAR ZA OBORENE IVICE

BROJ ARTIKLA	45954
Tehničke specifikacije	
Nominalna ulazna snaga	1.300 W
Broj obrtaja u minuti	2.850 min ⁻¹
Maks. prečnik lista testere	254 mm
Prečnik unutrašnjeg otvora lista	30 mm
Zupci lista testere	40
Maks. dubina sečenja pod uglom od 90°	162x75 mm
Podesivi ugao sečenja od 0° do 47° desno i levo	A/47° Δ
Podešavanje nagiba 45°	A/45° Δ
Visina gornjeg reza	40 mm
Kabl	2 m
Težina	18,5 kg
Obuhvata	
Disk	✓
Ručka za podgurivanje materijala	✓
Stega	✓
Imbus ključ	✓
Šesterokutni ključ	✓
Kutija	1 kom
Cena	459,00 EUR/kom

SEČENJE - OBRADA DRVETA
VRHUNSKI CIRKULAR ZA OBORENE IVICE - CIRKULAR

PRO USE

1300
WATT
POWER

Ø305mm

INDUCTION
MOTOR

78mm
CUTTING
DEPTH

53mm
CUTTING
HEIGHT

MADE IN
ITALY



- Pogodno za drvo, plastiku, aluminijum, itd.
- Snažan indukcion motor od 1.300 W
- Sa uglom sečenja od 90° - 45°
- Blokada vretena za zamenu lista testere
- Patentirani sistem hvata u 3 položaja
- List testere sa hromiranom zaštitom
- Aluminijumski branik

V163 x D80 x Š120cm - 4kom

TTMS 305i PRO
VRHUNSKI CIRKULAR ZA OBORENE
IVICE

BROJ ARTIKLA	45955
Tehničke specifikacije	
Nominalna ulazna snaga	1.300 W
Broj obrtaja u minuti	2.850 min ⁻¹
Maks. prečnik lista testere	305 mm
Prečnik unutrašnjeg otvora lista	30 mm
Zupci lista testere	48
Maks. dubina sečenja pod uglom od 90°	168x78 mm
Podesivi ugao sečenja od 0° do 50° desno i levo	A/50° Δ
Podešavanje nagiba 45°	A/45° Δ
Visina gornjeg reza	53 mm
Kabl	1,8 m
Težina	21,0 kg
Obuhvata	
Disk	✓
Ručka za podgurivanje materijala	✓
Stega	✓
Kutija	1 kom
Cena	719,00 EUR/kom

Napravljeno u Italiji u kompaniji Femi

SEMI-PRO USE

2000
WATT
POWER

Ø315mm

INDUCTION
MOTOR

83mm
CUTTING
HEIGHT



KRUŽNA TESTERA
BROJ ARTIKLA: 46528
Cena: 19,00 €



- Snažan indukcion motor od 2.000 W
- Podešavanje visine lista testere
- Dugotrajni TCT list testere prečnika 315 mm za precizne rezove
- 2 ručke i točkici za jednostavno nošenje

V195 x D80 x Š120cm - 8kom

TBS 315 PLUS
CIRKULAR

BROJ ARTIKLA	45527
Tehničke specifikacije	
Nominalna ulazna snaga	2.000 W
Broj obrtaja u minuti	2.800 min ⁻¹
Maks. prečnik lista testere	315 mm
Prečnik unutrašnjeg otvora lista	30 mm
Zupci lista testere	24
Maks. visina sečenja - 90°/45°	83 mm / 49 mm
Veličina klupe	800x550 mm
Veličina proširene klupe	800x400 mm
Kabl	2,0 m
Težina	44,0 kg
Obuhvata	
Disk	315 x 30 mm // 24T
Ručka za podgurivanje materijala	x2
Ručni točak za podešavanje visine	✓
Paralelni graničnik	✓
Sakupljač prašine	✓
Štitnik usisa	✓
Kutija	1 kom
Cena	399,00 EUR/kom

SEMI-PRO USE

370
WATT
POWER

720
m/min
BLADE SPEED



INDUCTION
MOTOR

NEW

BAS 240i PLUS
TRAČNA TESTERA



BROJ ARTIKLA	47877
Tehničke specifikacije	
Nominalni napon	230 V 50 Hz
Ulazna snaga	370 W
Broj obrtaja u minuti	1.400 min ⁻¹
Brzina lista trakaste testere	720 m/min
Radna ploča	335 x 340 mm
Maks. visina sečenja	100 mm
Maks. širina sečenja	240 mm
Dužina lista trakaste testere	1.712 mm
Raspon širine trake	3,2 - 12,7 mm
Kabl	1,8 m
Težina	35 kg
Kutija	1 kom
Cena	379,00 €/kom

- Indukcioni motor, za dug radni vek bez održavanja
- Vodica tračne testere, sa regulacijom visine za poboljšanje kontrole, sa kugličnim ležajevima
- Dijagonalno podešavanje stola (0 - 45°), od livenog aluminijuma sa preklapajućim nastavkom
- Priključuje se crevo za usisavanje prašine 2", 2 1/2", 4"
- LED svetlo za rad

Y210 x M80 x П120cm - 8тмх

Obuhvata

- vodjica za paralelno sečenje
- vodjica za bočno sečenje
- potisna ručica za zaštitu
- list tračne testere 1.712x9,5x0,35 mm
- zatezna poluga
- stabilna potporna baza
- ključ
- 2 inbus ključa

RUTIRANJE - RAVNANJE
GLODALICA - RENDE

SEMI-PRO USE



- Podešavanje brzine za bolju kontrolu i rezultate poliranja na različitim materijalima
- Prečnici stezne glave: 6 mm, 8 mm, 12 mm
- Fino podešavanje dubine za precizan rad
- Brza zamena nastavka glodalice

V218 x D80 x Š120cm - 35kom

CS 1600 PLUS
GLODALICA

BROJ ARTIKLA	45336
Tehničke specifikacije	
Nominalna ulazna snaga	1.600 W
Broj obrtaja u minuti	9.000-23.000 min ⁻¹
Maks. dubina uranjanja	55 mm
Kabl	4 m
Težina	5,1 kg
Obuhvata	
Vakuumski adapter	✓
Osnova za uranjanje	6/8/12 mm
Viljuškasti ključ	24 mm
Ugljenične četkice	x2
Vodeća čaura	✓
Paralelni graničnik	✓
Kutija	2 kom
Cena	119,00 €/kom

SEMI-PRO USE

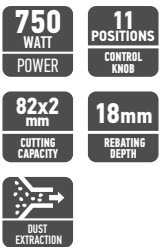

- Dugme za kontrolu dubine u 11 položaja za precizno uklanjanje materijala
- Patentirani sistem uklanjanja prašine sa obe strane
- Dugme za izbor odvoda za piljevinu

V214 x D80 x Š120cm - 120kom

P 750 PLUS
RENDE

BROJ ARTIKLA	43011
Tehničke specifikacije	
Nominalna ulazna snaga	750 W
Broj obrtaja u minuti	17.000 min ⁻¹
Maks. kapacitet ravnjanja	82x2 mm
Dubina struganja	18 mm
Kabl	4 m
Težina	2,9 kg
Obuhvata	
Vrećica za prašinu	✓
Paralelni graničnik	✓
Kutija	4 kom
Cena	66,00 €/kom

DIY USE

- Za vrlo uska mesta, uglove i nepristupačne oblasti
- Brusna podloga sa Velcro sistemom
- Udoban meki rukohvat

V204 x D80 x Š120cm - 384kom

MS 125 EASY
 VIŠENAMENSKA BRUSILICA

BROJ ARTIKLA	41529
Tehničke specifikacije	
Nominalna ulazna snaga	125 W
Brzina bez opterećenja	13.500 min ⁻¹
Dimenzije podloge	147x100 mm
Kabl	4 m
Težina	1,1 kg
Obuhvata	
Vakuumski adapter	✓
Kutija	16 kom
Cena	35,00 €/kom

DIY USE

- Velcro i sistem stezanja
- Ugrađen sistem sakupljanja prašine
- Dizajn smanjenih vibracija
- Udoban meki rukohvat

V219 x D80 x Š120cm - 288kom

OS 150 EASY
 TRAKASTA BRUSILICA

BROJ ARTIKLA	41524
Tehničke specifikacije	
Nominalna ulazna snaga	150 W
Brzina bez opterećenja	12.000 min ⁻¹
Dimenzije podloge	182x90 mm
Kabl	4 m
Težina	1,6 kg
Obuhvata	
Vrećica za prašinu	✓
Stega	✓
Kutija	8 kom
Cena	35,00 €/kom

SEMI-PRO USE



- Regulacija brzine
- Velcro i sistem stezanja
- Ugrađen sistem sakupljanja prašine sa kutijom za prašinu
- Dizajn smanjenih vibracija

V195 x D80 x Š120cm - 240kom

OS 240 PLUS
TRAKASTA BRUSILICA

BROJ ARTIKLA	41525
Tehničke specifikacije	
Nominalna ulazna snaga	240 W
Brzina bez opterećenja	6.000-13.000 min ⁻¹
Dimenzije podloge	182x90 mm
Kabl	4 m
Težina	1,9 kg
Obuhvata	
Kutija za prašinu	✓
Stega	✓
Kutija	8 kom
Cena	47,00 €/kom

SEMI-PRO USE



- Velcro i sistem stezanja
- Regulacija brzine
- Ugrađen sistem sakupljanja prašine
- Dizajn smanjenih vibracija
- Udoban meki rukohvat

V213 x D80 x Š120cm - 180kom

OS 320 PLUS
TRAKASTA BRUSILICA

BROJ ARTIKLA	41526
Tehničke specifikacije	
Nominalna ulazna snaga	320 W
Brzina bez opterećenja	6.000-12.000 min ⁻¹
Dimenzije podloge	230x115 mm
Kabl	4 m
Težina	2,3 kg
Obuhvata	
Kutija za prašinu	✓
Stega	✓
Kutija	6 kom
Cena	59,00 €/kom

SEMI-PRO USE



- Velcro sistem
- Regulacija brzine
- Ugrađen sistem sakupljanja prašine
- Dizajn smanjenih vibracija
- Udoban meki rukohvat

V201 x D80 x Š120cm - 240kom

ROS 125/430 PLUS
EKSCENTRIČNA BRUSILICA

BROJ ARTIKLA	41527
Tehničke specifikacije	
Nominalna ulazna snaga	430 W
Brzina bez opterećenja	6.000-13.000 min ⁻¹
Prečnik podloge	125 mm
Kabl	4 m
Težina	2,1 kg
Obuhvata	
Kutija za prašinu	✓
Kutija	8 kom
Cena	50,00 €/kom

SEMI-PRO USE



- Velcro sistem
- Regulacija brzine
- Ugrađen sistem sakupljanja prašine
- Dizajn smanjenih vibracija
- Udoban meki rukohvat

V166 x D80 x Š120cm - 180kom

ROS 150/430 PLUS
EKSCENTRIČNA BRUSILICA

BROJ ARTIKLA	41528
Tehničke specifikacije	
Nominalna ulazna snaga	430 W
Brzina bez opterećenja	6.000-13.000 min ⁻¹
Prečnik podloge	150 mm
Kabl	4 m
Težina	2,1 kg
Obuhvata	
Kutija za prašinu	✓
Kutija	6 kom
Cena	53,00 €/kom

PRO USE



LOW
VIBRATION
FOR
COMFORTABLE USE



- Velcro sistem
- Regulacija brzine
- Ugrađen sistem sakupljanja prašine
- Dizajn smanjenih vibracija
- Udoban meki rukohvat

V213 x D80 x Š120cm - 336kom

ROS 125/300 PRO
EKSCENTRIČNA BRUSILICA

BROJ ARTIKLA	46757
Tehničke specifikacije	
Nominalna ulazna snaga	300 W
Brzina bez opterećenja	4.000-10.000 min ⁻¹
Prečnik podloge	125 mm
Kabl	4 m
Težina	1,3 kg
Obuhvata	
Vrećica za prašinu	✓
Kutija	8 kom.
Cena	62,00 EUR/kom

PRO USE

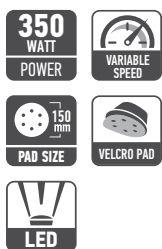

BRUSHLESS
MOTOR



LOW
VIBRATION
FOR
COMFORTABLE USE



- Motor bez četkica
- Velcro sistem
- Regulacija brzine
- Ugrađen sistem sakupljanja prašine
- Dizajn smanjenih vibracija
- Udoban meki rukohvat

V201 x D80 x Š120cm - 144kom

ROS 150 BL PRO
EKSCENTRIČNA BRUSILICA

BROJ ARTIKLA	46740
Tehničke specifikacije	
Nominalna ulazna snaga	350 W
Brzina bez opterećenja	4.000-10.000 min ⁻¹
Prečnik podloge	150 mm
Kabl	4 m
Težina	1,2 kg
Obuhvata	
Vakuumski adapter	✓
Kutija	4 kom
Cena	219,00 EUR/kom

FFGROUP[®]

QUALITY POWER TOOLS

**BRUSILICI
ZA GIPSANE PLOČE**



SEMI-PRO USE

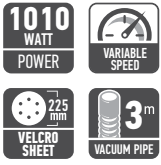

- Snažan motor od 1.010W sa regulacijom brzine
- Visok kapacitet uklanjanja maltera, filera i boje
- Idealno za korišćenje u ograničenim prostorima i malim prostorijama

V213 x D80 x Š120cm - 55kom

DS 1010 PLUS
BRUSILICA ZA GIPSANE PLOČE

BROJ ARTIKLA	43283
Tehničke specifikacije	
Nominalna ulazna snaga	1.010 W
Broj obrtaja u minuti	1.000-2.350 min ⁻¹
Prečnik podloge	210 mm
Veličina brusnog papira	225 mm
Kabl	4 m
Težina	3,3 kg
Obuhvata	
Dvostrani odvijač	✓
Šestougaoni ključ	✓
Vakuum crevo	3 m
Adapter	2 kom
Kutija	1 kom
Cena	149,00 €/kom

SEMI-PRO USE

- Motor visokih performansi od 750W sa regulatorom brzine za brzo brušenje zidovima i plafonima
- Teleskopska drška koja se produžava do 170cm
- Efikasan mehanizam uklanjanja prašine za sprečavanje začepjenja abraziva
- Lagan, uravnotežen i ergonomski dizajn za jednostavno korišćenje i udobno brušenje

V197 x D80 x Š120cm - 21kom

DSL 750 PLUS
 BRUSILICA ZA GIPSANE PLOČE

BROJ ARTIKLA	43282
Tehničke specifikacije	
Nominalna ulazna snaga	750 W
Broj obrtaja u minuti	1.000-2.100 min ⁻¹
Prečnik podloge	210 mm
Veličina brusnog papira	225 mm
Ukupna dužina	170 cm
Kabl	5 m
Težina	4,1 kg
Obuhvata	
Dvostrani odvijlač	✓
Imbus ključ	✓
Adapter	2 kom
Koturi za vakuum crevo	6 kom
Vakuum crevo	4 m
Kutija	1 kom
Cena	199,00 €/kom

PRO USE

- Snažni motor bez četkica od 400W, za životnog vijeka dužeg od 1.000h
- Promjenjiva brzina
- Prikaz brzine, stalna brzina, sustav s malo buke i sustav upravljanja motorom
- Teleskopska drška koja se produžava do 197cm
- Efikasan mehanizam uklanjanja prašine za sprečavanje začepjenja abraziva
- Lagan, uravnotežen i ergonomski dizajn za jednostavno korišćenje i udobno brušenje

V168 x D80 x Š120cm - 16kom

DSL 400-BL PRO
 BRUSILICA ZA GIPSANE PLOČE

BROJ ARTIKLA	46441
Tehničke specifikacije	
Nominalna ulazna snaga	400 W
Broj obrtaja u minuti	900-2.100 min ⁻¹
Prečnik podloge	210 mm
Veličina brusnog papira	225 mm
Ukupna dužina	150-197 cm
Kabl	5 m
Težina	4,6 kg
Obuhvata	
Dvostrani odvijlač	✓
Imbus ključ	✓
Adapter	2 kom
Koturi za vakuum crevo	6 kom
Vakuum crevo	4 m
LED ekran	✓
Kutija	1 kom
Cena	269,00 €/kom

DIY USE



210 m³/h max
AIR FLOW



- Odvod za prašinu

V210 x D80 x Š120cm - 200kom

AB-600 EASY
DUVALICA / ASPIRATOR

BROJ ARTIKLA	41116
Tehničke specifikacije	
Nominalna ulazna snaga	600 W
Broj obrtaja u minuti	6.000-16.000 min ⁻¹
Maks. brzina duvanja	210 m ³ /h
Kabl	3 m
Težina	1,6 kg
Obuhvata	
Vrećica za prašinu	✓
Kutija	4 kom
Cena	34,00 EUR/kom

DIY USE

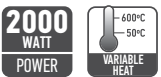

30 m³/h max
AIR FLOW



- 2 položaja prekidača
- Kontrola protoka vazduha
- Zaštita od pregrevanja

V202 x D80 x Š120cm - 192kom

HG 2000 EASY
PIŠTOLJ ZA ZAGREVANJE

BROJ ARTIKLA	41350
Tehničke specifikacije	
Nominalna ulazna snaga	2.000 W
Temperatura vazduha / struja vazduha	50-600 °C 30 m ³ /h
Kabl	3 m
Težina	0,8 kg
Obuhvata	
Pribor	x 5
Kutija	8 kom
Cena	36,00 EUR/kom

DIY USE

60
WATT
POWER

530°C
+/-10°C
WORKING
TEMPERATURE



- Pogodan za zavarivanje električnih aparata za domačinstvo, kondenzatora, malih električnih delova itd.
- Zamjenjivi, dugovječni vrh za lemljenje B3-1
- U skladu sa EN 2014/35/EU i 2014/30/EU

V207 x D80 x Š120cm - 1.200kom

SLi 60
LEMILICA

BROJ ARTIKLA	46647
Tehničke specifikacije	
Nominalna ulazna snaga	60 W
Radna temperatura	(530 ± 10) °C
Kabl	1,25 m
Težina	0,1 kg
Obuhvata	
Lemni vrh B3-1	✓
Postolje	✓
Kutija	25 kom
Cena	12,00 EUR/kom

DIY USE

100
WATT
POWER

550°C
+/-10°C
WORKING
TEMPERATURE



- Pogodan za zavarivanje električnih aparata za domačinstvo, kondenzatora, malih električnih delova itd.
- Zamjenjivi, dugovječni vrh za lemljenje B5-1
- U skladu sa EN 2014/35/EU i 2014/30/EU

V200 x D80 x Š120cm - 1.000kom

SLi 100
LEMILICA

BROJ ARTIKLA	46648
Tehničke specifikacije	
Nominalna ulazna snaga	100 W
Radna temperatura	(550 ± 10) °C
Kabl	1,25 m
Težina	0,2 kg
Obuhvata	
Lemni vrh B5-1	✓
Postolje	✓
Kutija	25 kom
Cena	16,00 EUR/kom

DRUGE PRIMENE LED REFLEKTOR SA OSNOVOM / REFLEKTOR SA STATIVOM

50 WATT POWER	4.500 LUMENS
75 LEDs	3.000 h LIFE DURATION
120° BEAM ANGLE	



- Savršeno za korišćenje na otvorenom u industrijskim i neindustrijskim okruženjima
- Zaštita od prašine i vode – IP54

V215 x D80 x Š120cm – 180kom

LED REFLEKTOR SA OSNOVOM

BROJ ARTIKLA	45273
Tehničke specifikacije	
Nominalna ulazna snaga	50 W
Svjetlost	4.500 lm 75 LEDs
Učinkovitost	90 lm/W
Potrošnja energije	0,3 A
Trajanje života	3.000 h
Kut svjetlosne zrake	120°
Temperatura boje	4.000 K
Radna temperatura	min: -20 °C max: +20 °C
Veličina	31,9 x 30,8 cm
Kabl	1,8 m
Težina	2,1 kg
Kutija	4 kom
Cena	49,00 EUR/kom

50 WATT POWER	4.500 LUMENS
75 LEDs	3.000 h LIFE DURATION
120° BEAM ANGLE	



- Savršeno za korišćenje na otvorenom u industrijskim i neindustrijskim okruženjima
- Zaštita od prašine i vode – IP54

V199 x D80 x Š120cm – 40kom

REFLEKTOR SA STATIVOM

BROJ ARTIKLA	45271
Tehničke specifikacije	
Nominalna ulazna snaga	50 W
Svjetlost	4.500 lm 75 LEDs
Učinkovitost	90 lm/W
Potrošnja energije	0,3 A
Trajanje života	3.000 h
Kut svjetlosne zrake	120°
Temperatura boje	4.000 K
Radna temperatura	min: -20 °C max: +20 °C
Veličina	1,7 x 1,07 m
Kabl	3 m
Težina	4,3 kg
Kutija	2 kom
Cena	74,00 EUR/kom



F.F.GROUP[®]

QUALITY POWER TOOLS



KOMPRESORI ZA VAZDUH

HOME USE



OIL
LUBRICATED



- Podmazan uljem vazdušni kompresor
- Ergonomska drška za lakši transport
- Veliki točkovi i prednji ulošci za bolji oslonac
- Regulator pritiska sa dvostrukim izlazom za komprimovani vazduh

V200 x D80 x Š120cm - 15kom

AC-D 224 EASY
DIREKTNI VAZDUŠNI KOMPRESOR
SA ULJEM

BROJ ARTIKLA	47243
Tehničke specifikacije	
Nominalni napon	230 V ~ 1 Ph 50 Hz
Nominalna ulazna snaga	2 hp
Broj obrtaja u minuti	2.850 min ⁻¹
Maks. pritisak	8 bar
Maks. istiskivanje vazduha	200 L/min
Rezervoara	24 L
Nivo buke	96 dB(A)
Priključak alata	Brzom spojkom
Kabl	1,5 m
Težina	25,0 kg
Kutija	1 kom
Cena	209,00 €/kom

Obuhvata

- 2 zadnja točka 12cm

HOME USE



OIL
LUBRICATED



- Podmazan uljem vazdušni kompresor
- Ergonomska drška za lakši transport
- Veliki točkovi i prednji ulošci za bolji oslonac
- Regulator pritiska sa dvostrukim izlazom za komprimovani vazduh

V155 x D80 x Š120cm - 6kom

AC-D 250 EASY
DIREKTNI VAZDUŠNI KOMPRESOR
SA ULJEM

BROJ ARTIKLA	47244
Tehničke specifikacije	
Nominalni napon	230 V ~ 1 Ph 50 Hz
Nominalna ulazna snaga	2 hp
Broj obrtaja u minuti	2.850 min ⁻¹
Maks. pritisak	8 bar
Maks. istiskivanje vazduha	200 L/min
Rezervoara	50 L
Nivo buke	96 dB(A)
Priključak alata	Brzom spojkom
Kabl	1,5 m
Težina	32,0 kg
Kutija	1 kom
Cena	249,00 €/kom

Obuhvata

- 2 zadnja točka 15cm

HOME USE



OIL
LUBRICATED



- Dvostruki izlaz za komprimovani vazduh
- Podmazan uljem
- Ergonomska drška, veliki točkovi i prednji ulošci za bolji oslonac

V203 x D80 x Š120cm - 18kom

AC-D 24/2MC EASY
DIREKTNI VAZDUŠNI KOMPRESOR
SA ULJEM

BROJ ARTIKLA	45897
Tehničke specifikacije	
Nominalni napon	230 V ~ 1 Ph 50 Hz
Nominalna ulazna snaga	2 ks
Broj obrtaja u minuti	2.850 min ⁻¹
Maks. pritisak	8 bar
Maks. istiskivanje vazduha	222 L/min
Rezervoara	24 L
Nivo buke	96 dB(A)
Priključak alata	Brzom spojkom
Kabl	1,5 m
Težina	25,0 kg
Kutija	1 kom
Cena	229,00 €/kom

Obuhvata

- 2 zadnja točka 17cm

HOME USE



OIL
LUBRICATED



- Dvostruki izlaz za komprimovani vazduh
- Podmazan uljem
- Ergonomska drška, veliki točkovi i prednji ulošci za bolji oslonac

V207 x D80 x Š120cm - 9kom

AC-D 50/2MC EASY
DIREKTNI VAZDUŠNI KOMPRESOR
SA ULJEM

BROJ ARTIKLA	45898
Tehničke specifikacije	
Nominalni napon	230 V ~ 1 Ph 50 Hz
Nominalna ulazna snaga	2 ks
Broj obrtaja u minuti	2.850 min ⁻¹
Maks. pritisak	8 bar
Maks. istiskivanje vazduha	222 L/min
Rezervoara	50 L
Nivo buke	96 dB(A)
Priključak alata	Brzom spojkom
Kabl	1,5 m
Težina	32,0 kg
Kutija	1 kom
Cena	269,00 €/kom

Obuhvata

- 2 zadnja točka 20cm

PRO USE



Prekidač pritiska LEF00



Zamka za vodu

- Podmazan uljem, klipni vazdušni kompresor sa kaišnim prenosom za profesionalnu upotrebu
- Cilindar od livenog gvožđa za bolje hlađenje i izdržljivost
- Regulator pritiska sa izlazom za komprimovani vazduh i zaštitu od preopterećenja
- Usisni filter dizajniran za optimizaciju performansi kompresora
- Veliki prozor za kontrolu količine ulja
- Kompaktni zadnji točkovi i prednji rotacioni točak za lakši transport
- Ergonomska dvostruka drška za lakši transport

V44 x D86 x Š131cm - 2kom

AC-B 90/4MC PRO
PROFESIONALNI VAZDUŠNI
KOMPRESOR SA KAIŠNIM
PRENOSOM

BROJ ARTIKLA	46589
Tehničke specifikacije	
Nominalni napon	230 V ~ 1 Ph 50 Hz
Nominalna ulazna snaga	4 hp
Broj cilindara	1
Broj obrtaja u minuti	920 min ⁻¹
Maks. pritisak	10 bar
Maks. istiskivanje vazduha	354 L/min
Rezervoara	90 L
Nivo buke	97 dB(A)
Priključak alata	Brzom spojkom
Kabl	2,1 m
Težina	42,0 kg
Kutija	1 kom
Cena	559,00 €/kom

Obuhvata

• 2 zadnja točka 20cm • 1 prednji točak 7,5cm

PRO USE



Prekidač pritiska LEF00



Zamka za vodu

- Podmazan uljem, klipni vazdušni kompresor sa kaišnim prenosom za profesionalnu upotrebu
- Cilindar od livenog gvožđa za bolje hlađenje i izdržljivost
- Regulator pritiska sa izlazom za komprimovani vazduh i zaštitu od preopterećenja
- Usisni filter dizajniran za optimizaciju performansi kompresora
- Veliki prozor za kontrolu količine ulja
- Kompaktni zadnji točkovi i prednji rotacioni točak za lakši transport
- Ergonomska dvostruka drška za lakši transport

V175 x D80 x Š120cm - 2kom

AC-B 150/4MC PRO
PROFESIONALNI VAZDUŠNI
KOMPRESOR SA KAIŠNIM
PRENOSOM

BROJ ARTIKLA	46590
Tehničke specifikacije	
Nominalni napon	230 V ~ 1 Ph 50 Hz
Nominalna ulazna snaga	4 hp
Broj cilindara	1
Broj obrtaja u minuti	920 min ⁻¹
Maks. pritisak	10 bar
Maks. istiskivanje vazduha	354 L/min
Rezervoara	150 L
Nivo buke	97 dB(A)
Priključak alata	Brzom spojkom
Kabl	2,1 m
Težina	82,0 kg
Kutija	1 kom
Cena	839,00 €/kom

Obuhvata

• 2 zadnja točka 20cm • 1 prednji točak 7,5cm

PRO USE



- Podmazan uljem, klipni vazdušni kompresor sa kaišnim prenosom za profesionalnu upotrebu
- Cilindar od livenog gvožđa za bolje hlađenje i izdržljivost
- Regulator pritiska sa dvostrukim izlazom za komprimovani vazduh i zaštitu od preopterećenja
- Usisni filter dizajniran za optimizaciju performansi kompresora
- Veliki prozor za kontrolu količine ulja
- Kompaktni zadnji točkovi i prednji rotacioni točak za lakši transport
- Ergonomska drška za lakši transport
- 2 godine garancije, čak i za profesionalnu upotrebu

V110 x D80 x Š120cm - 1kom

AC-B 200/3MC PRO
PROFESIONALNI VAZDUŠNI
KOMPRESOR SA KAIŠNIM
PRENOSOM

BROJ ARTIKLA	46631
Tehničke specifikacije	
Nominalni napon	230 V ~ 1 Ph 50 Hz
Nominalna ulazna snaga	3 hp
Broj cilindara	2
Broj obrtaja u minuti	1.500 min ⁻¹
Maks. pritisak	10 bar
Maks. istiskivanje vazduha	330 L/min
Rezervoara	200 L
Nivo buke	95 dB(A)
Priključak alata	Brzom spojkom
Kabl	2 m
Težina	88,0 kg
Kutija	1 kom
Cena	999,00 €/kom



Obuhvata

• 2 zadnja točka 20cm • 1 prednji točak 8cm

PRO USE



- Podmazan uljem, klipni vazdušni kompresor sa kaišnim prenosom za profesionalnu upotrebu
- Cilindar od livenog gvožđa za bolje hlađenje i izdržljivost
- Regulator pritiska sa dvostrukim izlazom za komprimovani vazduh i zaštitu od preopterećenja
- Filter za smanjenje količine vode - ulje za poluprofesionalnu upotrebu
- Veliki prozor za kontrolu količine ulja
- SPI gumeni zadnji točkovi i prednja nožica sa ublaživačem udarca
- Ergonomska dvostruka drška za lakši transport
- 2 godine garancije, čak i za profesionalnu upotrebu

V175 x D80 x Š120cm - 4kom

AC-B 100/3MC PRO
PROFESIONALNI VAZDUŠNI
KOMPRESOR SA KAIŠNIM
PRENOSOM

BROJ ARTIKLA	46027
Tehničke specifikacije	
Nominalni napon	230 V ~ 1 Ph 50 Hz
Nominalna ulazna snaga	3 ks
Broj cilindara	1
Broj obrtaja u minuti	1.600 min ⁻¹
Maks. pritisak	10 bar
Maks. istiskivanje vazduha	330 L/min
Rezervoara	100 L
Nivo buke	74 dB(A)
Priključak alata	Brzom spojkom
Kabl	1,8 m
Težina	57,0 kg
Kutija	1 kom
Cena	719,00 €/kom



Napravljeno u Italiji u kompaniji FIAC

Obuhvata

• 2 zadnja točka 17,5cm

PRO USE



OIL
LUBRICATED



- Podmazan uljem, klipni vazdušni kompresor sa kaišnim prenosom za profesionalnu upotrebu
- Regulator pritiska sa dvostrukim izlazom za komprimovani vazduh i zaštitu od preopterećenja
- Filter za smanjenje količine vode - ulje za poluprofesionalnu upotrebu
- Veliki prozor za kontrolu količine ulja
- SPI gumeni zadnji točkovi i prednji rotacioni točak za lakši transport
- 2 godine garancije, čak i za profesionalnu upotrebu

V110 x D80 x Š120cm - 1kom

AC-B 200/4TC PRO
PROFESIONALNI VAZDUŠNI
KOMPRESOR SA KAIŠNIM
PRENOSOM

BROJ ARTIKLA	46028
Tehničke specifikacije	
Nominalni napon	400 V - 3 Ph 50 Hz
Nominalna ulazna snaga	4 ks
Broj cilindara	1
Broj obrtaja u minuti	1.660 min ⁻¹
Maks. pritisak	10 bar
Maks. istiskivanje vazduha	400 L/min
Rezervoara	200 L
Nivo buke	74 dB(A)
Priključak alata	Brzom spojkom
Kabl	1,7 m
Težina	92,0 kg
Kutija	1 kom
Cena	1.049,00 €/kom

Napravljeno u Italiji u kompaniji FIAC

Obuhvata

•2 zadnja točka 15cm •1 prednji točak 6cm

HEAVY DUTY



OIL
LUBRICATED



- Podmazan uljem, klipni vazdušni kompresor sa kaišnim prenosom za tešku profesionalnu upotrebu
- Sa 2 cilindra od livenog gvožđa za: 1. bolju efikasnost, 2. niže operativne troškove, 3. duže vreme rada, 4. bolje hlađenje, 5. veću izdržljivost
- Regulator pritiska sa dvostrukim izlazom za komprimovani vazduh i zaštitu od preopterećenja
- Filter za smanjenje količine vode - ulje za poluprofesionalnu upotrebu
- Rad sa niskim nivoom buke
- Veliki prozor za kontrolu količine ulja
- Kompaktni zadnji točkovi i prednji rotacioni točak za lakši transport
- 2 godine garancije, čak i za profesionalnu upotrebu

V126 x D80 x Š120cm - 1kom

AC-B 200/5.5TC PRO
PROFESIONALNI VAZDUŠNI
KOMPRESOR SA KAIŠNIM
PRENOSOM

BROJ ARTIKLA	46029
Tehničke specifikacije	
Nominalni napon	400 V - 3 Ph 50 Hz
Nominalna ulazna snaga	5,5 ks
Broj cilindara	2
Broj obrtaja u minuti	1.440 min ⁻¹
Maks. pritisak	10 bar
Maks. istiskivanje vazduha	550 L/min
Rezervoara	200 L
Nivo buke	97 dB(A)
Priključak alata	Brzom spojkom
Kabl	1,7 m
Težina	111,0 kg
Kutija	1 kom
Cena	1.449,00 €/kom

Napravljeno u Italiji u kompaniji FIAC

Obuhvata

•2 zadnja točka 20cm •1 prednji točak 8cm

HEAVY DUTY



AC-B 100/3MC HD
PROFESIONALNI VAZDUŠNI
KOMPRESOR SA KAIŠNIM
PRENOSOM

BROJ ARTIKLA	39830
Tehničke specifikacije	
Nominalni napon	230 V ~ 1 Ph 50 Hz
Ulazna snaga	3 hp
Broj cilindara	2
Broj obrtaja u minuti	1.180 min ⁻¹
Maks. pritisak	10 bar
Maks. istiskivanje vazduha	420 L/min
Rezervoara	100 L
Nivo buke	80 dB(A)
Priključak alata	Brzom spojkom
Kabl	2,1 m
Težina	81 kg
Kutija	1 kom
Cena	799,00 €/kom



- Podmazan uljem, klipni vazdušni kompresor sa kaišnim prenosom za tešku profesionalnu upotrebu
- U potpunosti napravljeno od livenog gvožđa za: 1. bolju efikasnost, 2. niže operativne troškove, 3. duže vreme rada, 4. bolje hlađenje, 5. veću izdržljivost
- Regulator pritiska sa izlazom za komprimovani vazduh i zaštitu od preopterećenja
- Usisni filter dizajniran za optimizaciju performansi kompresora
- Rad sa niskim nivoom buke
- Veliki prozor za kontrolu količine ulja
- Kompaktni zadnji točkovi za lakši transport
- Ergonomska dvostruka drška za lakši transport
- 2 godine garancije, čak i za profesionalnu upotrebu

Obuhvata

- 2 zadnja točka 20cm • protok rezervoara 1/2"

V106 x D48 x Š121cm - 1kom

HEAVY DUTY



AC-B 200/3MC HD
PROFESIONALNI VAZDUŠNI
KOMPRESOR SA KAIŠNIM
PRENOSOM

BROJ ARTIKLA	39381
Tehničke specifikacije	
Nominalni napon	230 V ~ 1 Ph 50 Hz
Ulazna snaga	3 hp
Broj cilindara	2
Broj obrtaja u minuti	1.180 min ⁻¹
Maks. pritisak	10 bar
Maks. istiskivanje vazduha	420 L/min
Rezervoara	200 L
Nivo buke	80 dB(A)
Priključak alata	Brzom spojkom
Kabl	2,1 m
Težina	103 kg
Kutija	1 kom
Cena	969,00 €/kom



- Podmazan uljem, klipni vazdušni kompresor sa kaišnim prenosom za tešku profesionalnu upotrebu
- U potpunosti napravljeno od livenog gvožđa za: 1. bolju efikasnost, 2. niže operativne troškove, 3. duže vreme rada, 4. bolje hlađenje, 5. veću izdržljivost
- Regulator pritiska sa dvostrukim izlazom za komprimovani vazduh i zaštitu od preopterećenja
- Usisni filter dizajniran za optimizaciju performansi kompresora
- Rad sa niskim nivoom buke
- Veliki prozor za kontrolu količine ulja
- Kompaktni zadnji točkovi i prednji rotacioni točak za lakši transport
- Ergonomska dvostruka drška za lakši transport
- 2 godine garancije, čak i za profesionalnu upotrebu

Obuhvata

- 2 zadnja točka 20cm • 1 prednji točak 10cm
- protok rezervoara 1/2"

V120 x D53 x Š120cm - 1kom

HEAVY DUTY



AC-B 200/4TC HD
PROFESIONALNI VAZDUŠNI
KOMPRESOR SA KAIŠNIM
PRENOSOM

BROJ ARTIKLA	39832
Tehničke specifikacije	
Nominalni napon	400 V - 3 Ph 50 Hz
Ulazna snaga	4 hp
Broj cilindara	3
Broj obrtaja u minuti	1.200 min ⁻¹
Maks. pritisak	10 bar
Maks. istiskivanje vazduha	580 L/min
Rezervoara	200 L
Nivo buke	80 dB(A)
Priključak alata	Brzom spojkom
Kabl	1,6 m
Težina	124 kg
Kutija	1 kom
Cena	1.199,00 €/kom



Obuhvata

- 2 zadnja točka 20cm • 1 prednji točak 10cm
- protok rezervoara 1/2"

- Podmazan uljem, klipni vazdušni kompresor sa kaišnim prenosom za tešku profesionalnu upotrebu
- U potpunosti napravljeno od livenog gvožđa za: 1. bolju efikasnost, 2. niže operativne troškove, 3. duže vreme rada, 4. bolje hlađenje, 5. veću izdržljivost
- Regulator pritiska sa dvostrukim izlazom za komprimovani vazduh i zaštitu od preopterećenja
- Usisni filter dizajniran za optimizaciju performansi kompresora
- Rad sa niskim nivoom buke
- Veliki prozor za kontrolu količine ulja
- Kompaktni zadnji točkovi i prednji rotacioni točak za lakši transport
- Ergonomska dvostruka drška za lakši transport
- 2 godine garancije, čak i za profesionalnu upotrebu

V120 x D51 x Š168cm - 1kom

HEAVY DUTY



AC-B 270/5TC HD
PROFESIONALNI VAZDUŠNI
KOMPRESOR SA KAIŠNIM
PRENOSOM

BROJ ARTIKLA	39833
Tehničke specifikacije	
Nominalni napon	400 V - 3 Ph 50 Hz
Ulazna snaga	5,5 hp
Broj cilindara	2
Broj obrtaja u minuti	1.145 min ⁻¹
Maks. pritisak	10 bar
Maks. istiskivanje vazduha	690 L/min
Rezervoara	270 L
Nivo buke	80 dB(A)
Priključak alata	Brzom spojkom
Kabl	1,6 m
Težina	174 kg
Kutija	1 kom
Cena	1.599,00 €/kom



Obuhvata

- 2 zadnja točka 20cm • 1 prednji točak 10cm
- protok rezervoara 1/2"

- Podmazan uljem, klipni vazdušni kompresor sa kaišnim prenosom za tešku profesionalnu upotrebu
- U potpunosti napravljeno od livenog gvožđa za: 1. bolju efikasnost, 2. niže operativne troškove, 3. duže vreme rada, 4. bolje hlađenje, 5. veću izdržljivost
- Regulator pritiska sa dvostrukim izlazom za komprimovani vazduh i zaštitu od preopterećenja
- Usisni filter dizajniran za optimizaciju performansi kompresora
- Rad sa niskim nivoom buke
- Veliki prozor za kontrolu količine ulja
- Kompaktni zadnji točkovi i prednji rotacioni točak za lakši transport
- Ergonomska dvostruka drška za lakši transport
- 2 godine garancije, čak i za profesionalnu upotrebu

V117 x D58 x Š170cm - 1kom

F.F. GROUP®

QUALITY POWER TOOLS

USISIVAČI



SEMI-PRO USE

1200
WATT
POWER

MAX
180
mBAR

96 m³/h
max
AIR
VOLUME

20L
METAL TANK

80 dB



Filter koji savršeno pristaje u odvod rezervoara

- Za bezbedno uklanjanje pepela iz peći na drva, peći na pelet, kamina, roštilja, itd.
- Sistem duplog filtera
- Metalni spremnik zapremnine 20 L

V202 x D80 x Š120cm - 24kom

AVC 20 PLUS
USISIVAČ ZA PEPEO

BROJ ARTIKLA	43498
Tehničke specifikacije	
Nominalna ulazna snaga	1.200 W
Snaga usisavanja	180 mbar
Maks. protok vazduha	96 m ³ /h
Stepeni motora	1-1
Kapacitet rezervoara	20 L
Kabl	3 m
Težina	4,0 kg
Obuhvata	
Vatrootporna torba	br. art. 43644
Vatrootporni filter	br. art. 43640
Aluminijumska cev	br. art. 43651
Ugaoni nastavak	br. art. 43650
Fleksibilno crevo sa metalnom unutrašnjošću od 1 m	br. art. 43652
Kutija	1 kom
Cena	59,00 €/kom

PRO USE

800
WATT
POWER

MAX
180
mBAR

126 m³/h
max
AIR
VOLUME

15L
PLASTIC TANK

LOW NOISE

76 dB



IDEAL FOR HOTELS

- Usisivač jednostavan za korišćenje, niskog nivoa buke sa velikim gumenim točkovima koji omogućavaju veliku pokretljivost bez napora
- Sistem trostrukog filtriranja za čistiji rad na tvrdim podovima i tepisima
- Nosač za dodatke

V183 x D80 x Š120cm - 16kom

DVC 15 PRO
USISIVAČ ZA SUVO USISAVANJE

BROJ ARTIKLA	43499
Tehničke specifikacije	
Nominalna ulazna snaga	800 W
Snaga usisavanja	180 mbar
Maks. protok vazduha	126 m ³ /h
Stepeni motora	1-1
Kapacitet rezervoara	15 L
Kabl	8 m
Težina	8,0 kg
Obuhvata	
Platneni filter	br. art. 43692
Zračni filter	br. art. 43700
Komplet aluminijumskih cevi	br. art. 43708
Četka za dlake	br. art. 43710
Četka za podove	br. art. 43707
Ugaoni nastavak	br. art. 43711
Adapter	br. art. 43712
Vrećica za prašinu	br. art. 43691
Fleksibilno crevo od 2,5 m	x1
Kutija	1 kom
Cena	129,00 €/kom

SEMI-PRO USE

1200
WATT
POWER

MAX 155
mBAR

99
m³/h
max
AIR
VOLUME

18L
PLASTIC TANK

IP24
PROTECTION

82
dB



- Nosač za dodatke i kuka za kačenje kabla za napajanje
- Stepen zaštite IP 24

V203 x D80 x Š120cm - 24kom

WDCV 18 PLUS
USISIVAČ ZA SUVO I MOKRO
USISAVANJE

BROJ ARTIKLA	43501
Tehničke specifikacije	
Nominalna ulazna snaga	1.200 W
Snaga usisavanja	155 mbar
Maks. protok vazduha	99 m ³ /h
Stepeni motora	1-1
Kapacitet rezervoara	18 L
Vodeni lift	7,5 L
Kabl	5 m
Težina	5,0 kg
Obuhvata	
Komplet aluminijumskih cevi	br. art. 43920
Hepa filter	br. art. 43914
Ugaoni nastavak	br. art. 43919
Četka za tekstilne površine	br. art. 43924
Četka za mokro čišćenje	br. art. 43918
Četka za podove	br. art. 43922
Papirna vrećica za prašinu	br. art. 43923
Fleksibilno crevo od 2,5 m	br. art. 43917
Kutija	1 kom
Cena	94,00 €/kom

PRO USE

1200
WATT
POWER

2000W
SOCKET
OUTLET

MAX 180
mBAR

126
m³/h
max
AIR
VOLUME

35L
PLASTIC TANK

IP24
PROTECTION

80
dB



- Jedan dvostepeni motor
- Utičnica električnog alata sa automatskim POKRETANJEM/ZAUSTAVLJANJEM
- Utičnica za električni alat
- Nosač za dodatke i kuka za kačenje kabla za napajanje
- Stepen zaštite IP 24

V183 x D80 x Š120cm - 12kom

WDCV 35 PRO
USISIVAČ ZA SUVO I MOKRO
USISAVANJE

BROJ ARTIKLA	43502
Tehničke specifikacije	
Nominalna ulazna snaga	1.200 W
Snaga usisavanja	180 mbar
Maks. protok vazduha	126 m ³ /h
Stepeni motora	1-2
Kapacitet rezervoara	35 L
Vodeni lift	15 L
Kabl	5 m
Težina	10,0 kg
Obuhvata	
Komplet aluminijumskih cevi	br. art. 43708
Hepa filter	br. art. 43914
Adapter	br. art. 43712
Ugaoni nastavak	br. art. 43711
Četka za tekstilne površine	br. art. 43786
Četka za mokro čišćenje	br. art. 43782
Četka za podove	br. art. 43707
Papirna vrećica za prašinu	br. art. 43742
Fleksibilno crevo od 3 m	br. art. 43780
Kutija	1 kom
Cena	169,00 €/kom

PRO USE
1200
 WATT
 POWER

2000W
 SOCKET
 OUTLET

MAX
180
 mBAR

141
 m³/h
 max
 AIR
 VOLUME

60L
 PLASTIC TANK

IP24
 PROTECTION

80
 dB

- Jedan dvostepeni motor
- Utičnica električnog alata sa automatskim POKRETANJEM/ZAUSTAVLJANJEM
- Utičnica za električni alat
- Nosač za dodatke i kuka za kačenje kabla za napajanje
- Veliki transportni točkovi
- Stepen zaštite IP 24
- Udobna metalna drška

V 157 x D 80 x Š 120cm - 8kom

WDVC 60 PRO
 USISIVAČ ZA SUVO I MOKRO
 USISAVANJE

BROJ ARTIKLA	43503
Tehničke specifikacije	
Nominalna ulazna snaga	1.200 W
Snaga usisavanja	180 mbar
Maks. protok vazduha	141 m ³ /h
Stepeni motora	1-2
Kapacitet rezervoara	60 L
Vodeni lift	33 L
Kabl	5 m
Težina	16,0 kg
Obuhvata	
Komplet aluminijumskih cevi	br. art. 43708
Hepa filter	br. art. 43914
Adapter	br. art. 43712
Ugaoni nastavak	br. art. 43711
Četka za dlake	br. art. 43710
Četka za mokro čišćenje	br. art. 43782
Četka za podove	br. art. 43707
Papirna vrećica za prašinu	br. art. 43817
Fleksibilno crevo od 3 m	br. art. 43780
Kutija	1 kom
Cena	209,00 €/kom

FF GROUP[®]
 QUALITY POWER TOOLS

SEMI-PRO USE

1200 WATT POWER	50L PLASTIC TANK
MAX 25 mBAR	183 m ³ /h max AIR VOLUME
Ø100 mm x 3m SUCTION HOSE	



- Velika snaga usisavanja od 1.200 W
- Kompaktni metalni kontejner, jednostavan za čuvanje i transport, idealan za male radionice
- Čist vazduh i maksimalna efikasnost zahvaljujući filtriranju od 0,5 m² mikrona
- Fleksibilno crevo prečnika 100 mm sa 5 višestrukih adaptera, idealno za upotrebu sa svim električnim alatima

V201 x D80 x Š120cm - 8kom

DC 50 PLUS
PRENOSIVI SAKUPLJAČ PRAŠINE

BROJ ARTIKLA	45995
Tehničke specifikacije	
Nominalna ulazna snaga	1.200 W
Broj obrtaja u minuti	25 mbar
Kapacitet rezervoara	50 L
Prečnik ventilatora	130 mm
Maks. protok vazduha	183 m ³ /h
Prečnik usisnog creva	100 mm
Dužina usisnog creva	3 m
Površina filtera	0,5 m ² mikrona
Kabl	5 m
Težina	10,5 kg
Obuhvata	
Adapter	x5
Filter	✓
Usisno crevo	Ø 100mm x 3m
Vrećica za sakupljanje opiljaka	✓
Kutija	1 kom
Cena	149,00 EUR/kom

PRO USE

550 WATT POWER	65L PLASTIC TANK
MAX 16 mBAR	900 m ³ /h max AIR VOLUME
Ø100 mm x 3m SUCTION HOSE	



- Snažan, pouzdan i tih indukcion motor od 550 W
- Univerzalan i praktičan, idealan za sve postupke sakupljanja prašine
- Fleksibilno crevo prečnika 100 mm sa 5 adaptera, idealno za sakupljanje velikih količina piljevine tokom intenzivnog rada, kao što je testerisanje, brušenje ili ravnjanje

V183 x D80 x Š120cm - 8kom

DC 65i PRO
SAKUPLJAČ PRAŠINE

BROJ ARTIKLA	45997
Tehničke specifikacije	
Nominalna ulazna snaga	550 W
Broj obrtaja u minuti	2.850 min ⁻¹
Snaga usisavanja	16 mbar
Kapacitet vreće	65 L
Maks. protok vazduha	900 m ³ /h
Prečnik usisnog creva	100 mm
Dužina usisnog creva	3 m
Kabl	3 m
Težina	22,0 kg
Obuhvata	
Adapter	x5
Usisno crevo	Ø 100mm x 3m
Vrećica za sakupljanje opiljaka	✓
Kutija	1 kom
Cena	249,00 EUR/kom

FFGROUP[®]

QUALITY POWER TOOLS

**UREĐAJI VODOM
POD VISOKIM
PRITISKOM**



HOME USE

1400
WATT
POWER

MAX
100
BAR

MAX
330
L/h

TSS
TOTAL STOP
SYSTEM

MAX
50°C
COLD WATER

L_{WA}
92
dB



- Aluminij klipna pumpa od nerđajućeg čelika
- Sistem potpunog zaustavljanja: Automatski prenosni ventil sa rasterećenjem pritiska na visini pumpe
- Ugrađena termička zaštita
- Mala težina, kompaktno telo sa točkicama za jednostavno prenošenje i čuvanje

V215 x D80 x Š120cm - 65kom

HPW 100 EASY
UREĐAJ ZA PRANJE POD VISOKIM
PRITISKOM

BROJ ARTIKLA	43413
Tehničke specifikacije	
Nominalna ulazna snaga	1.400 W
Maks. pritisak	100 bara
Nominalni protok	330 L/h
Materijal pumpe	Aluminijum
Klasa zaštite	II
Stepen zaštite	IPX5
Kabl	5 m
Težina	5,8 kg
Obuhvata	
Kopljje sa podesivom mlaznicom za prskanje	br. art. 41915
Produžetak koplja	br. art. 41916
Pištolj sa okidačem	br. art. 41889
Rezervoar za deterđent	br. art. 41897
Crevo visokog pritiska od 5 m	br. art. 41887
Kutija	1 kom
Cena	89,00 €/kom

Korišćenja	Površina	Nivo zaprljanosti		
Manji	20-40 m ²	Manji	BICYCLE	FENCE

HOME USE

1800
WATT
POWER

MAX
130
BAR

MAX
402
L/h

TSS
TOTAL STOP
SYSTEM

MAX
50°C
COLD WATER

L_{WA}
92
dB



Ugrađen rezervoar za deterđent za direktno usisavanje



- Aluminij klipna pumpa od nerđajućeg čelika
- Sistem potpunog zaustavljanja: Automatski prenosni ventil sa rasterećenjem pritiska na visini pumpe
- Ugrađena termička zaštita

V177 x D80 x Š120cm - 18kom

HPW 130 EASY
UREĐAJ ZA PRANJE POD VISOKIM
PRITISKOM

BROJ ARTIKLA	43414
Tehničke specifikacije	
Nominalna ulazna snaga	1.800 W
Maks. pritisak	130 bar
Nominalni protok	402 L/h
Materijal pumpe	Aluminijum
Klasa zaštite	II
Stepen zaštite	IPX5
Kabl	5 m
Težina	8,8 kg
Obuhvata	
Kopljje sa turbo mlaznicom	br. art. 41917
Podesiva mlaznica za prskanje	br. art. 41918
Pištolj sa okidačem	br. art. 41895
Crevo visokog pritiska od 5 m	br. art. 43602
Kutija	1 kom
Cena	139,00 €/kom

Korišćenja	Površina	Nivo zaprljanosti				
Povremeno	40-60 m ²	Srednji	HOUSE	MOTORCYCLE	CAR	FENCE

HOME USE

2000
WATT
POWER

MAX
140
BAR

MAX
402
L/h

TSS
TOTAL STOP
SYSTEM

MAX
50°C
COLD WATER

92_{dB}



Ugrađen rezervoar za deterdžent za direktno usisavanje



- Aluminij klipna pumpa od nerđajućeg čelika
- Sistem potpunog zaustavljanja: Automatski prenosni ventil sa rasterećenjem pritiska na visini pumpe
- Kolica sa metalicom za crevo sa ručkom
- Ugrađena termička zaštita

V177 x D80 x Š120cm - 12kom

Korišćenja	Površina	Nivo zaprljanosti
Povremeno	60-90 m ²	Veći



HPW 140 EASY

UREĐAJ ZA PRANJE POD VISOKIM PRITISKOM

BROJ ARTIKLA	43415
Tehničke specifikacije	
Nominalna ulazna snaga	2.000 W
Maks. pritisak	140 bara
Nominalni protok	402 L/h
Materijal pumpe	Aluminijum
Klasa zaštite	II
Stepen zaštite	IPX5
Kabl	5 m
Težina	10,0 kg
Obuhvata	
Kopljje sa turbo mlaznicom	br. art. 41917
Podesiva mlaznica za prskanje	br. art. 41918
Pištolj sa okidačem	br. art. 41895
Crevo visokog pritiska od 5 m	br. art. 43603
Kutija	1 kom
Cena	169,00 €/kom

SEMI-PRO USE

2000
WATT
POWER

MAX
145
BAR

MAX
402
L/h

TSS
TOTAL STOP
SYSTEM

MAX
50°C
COLD WATER

96_{dB}



Indukcioni motor



Ugrađen rezervoar za deterdžent za direktno usisavanje



- Indukcioni motor, za dug radni vek bez održavanja
- Aluminij klipna pumpa od nerđajućeg čelika
- Sistem potpunog zaustavljanja: Automatski prenosni ventil sa rasterećenjem pritiska na visini pumpe
- Ugrađena termička zaštita

V199 x D80 x Š120cm - 15kom

Korišćenja	Površina	Nivo zaprljanosti
Manji	20-40 m ²	Manji



HPW 145i PLUS

UREĐAJ ZA PRANJE POD VISOKIM PRITISKOM

BROJ ARTIKLA	43416
Tehničke specifikacije	
Nominalna ulazna snaga	2.000 W
Maks. pritisak	145 bar
Nominalni protok	402 L/h
Materijal pumpe	Aluminijum
Klasa zaštite	II
Stepen zaštite	IPX5
Kabl	5 m
Težina	19,3 kg
Obuhvata	
Metalno kopljje sa podesivom mlaznicom	br. art. 41926
Metalni pištolj sa okidačem	br. art. 41896
Čelično crevo visokog pritiska od 8 m	br. art. 41888
Kutija	1 kom
Cena	259,00 €/kom

SEMI-PRO USE

2500
WATT
POWER

MAX
150
BAR



41888

MAX
438
L/h



MAX
50°C
COLD WATER

96
dB



Indukcioni motor



Ugrađeni rezervoar za deterđent za direktno usisavanje



- Indukcioni motor, za dug radni vek bez održavanja
- Aluminij klipna pumpa od nerđajućeg čelika
- Sistem potpunog zaustavljanja: Automatski prenosni ventil sa rasterećenjem pritiska na visini pumpe
- Ugrađena termička zaštita
- Kolica sa metalicom za crevo sa ručkom

Korišćenja	Površina	Nivo zaprljanosti
Često	90-120 m ²	Velika

HPW 150i PLUS
UREĐAJ ZA PRANJE POD VISOKIM PRITISKOM

BROJ ARTIKLA	43417
Tehničke specifikacije	
Nominalna ulazna snaga	2.500 W
Maks. pritisak	150 bar
Nominalni protok	438 L/h
Materijal pumpe	Aluminijum
Klasa zaštite	II
Stepen zaštite	IPX5
Kabl	5 m
Težina	22,3 kg
Obuhvata	
Metalno koplje sa turbo mlaznicom	br. art. 41925
Metalno koplje sa podesivom mlaznicom	br. art. 41926
Metalni pištolj sa okidačem	br. art. 41896
Čelično crevo visokog pritiska od 7 m	br. art. 43604
Kutija	1 kom
Cena	319,00 €/kom



V203 x D80 x Š120cm - 12kom

SEMI-PRO USE

3000
WATT
POWER

MAX
160
BAR



MAX
522
L/h



MAX
50°C
COLD WATER

89
dB



Indukcioni motor sa mesinganom glavom



Ugrađeni rezervoar za deterđent za direktno usisavanje



- Indukcioni motor, za dug radni vek bez održavanja
- Aluminij klipna pumpa od nerđajućeg čelika, mesingana glava
- Sistem potpunog zaustavljanja: Automatski prenosni ventil sa rasterećenjem pritiska na visini pumpe
- Ugrađena termička zaštita
- Kolica sa metalicom za crevo sa ručkom

Korišćenja	Površina	Nivo zaprljanosti
Poluprofesionalno	90-120 m ²	Velika

HPW 160i PLUS
UREĐAJ ZA PRANJE POD VISOKIM PRITISKOM

BROJ ARTIKLA	43418
Tehničke specifikacije	
Nominalna ulazna snaga	3.000 W
Maks. pritisak	160 bar
Nominalni protok	522 L/h
Materijal pumpe	Mesing
Klasa zaštite	II
Stepen zaštite	IPX5
Kabl	5 m
Težina	25,0 kg
Obuhvata	
Metalno koplje sa turbo mlaznicom	br. art. 41925
Metalno koplje sa podesivom mlaznicom	br. art. 41926
Metalni pištolj sa okidačem	br. art. 41896
Čelično crevo visokog pritiska od 7 m	br. art. 43604
Kutija	1 kom
Cena	379,00 €/kom



V204 x D80 x Š120cm - 12kom

SEMI-PRO USE

2400
WATT
POWER

MAX
151
BAR



MAX
444
L/h

TSS
TOTAL STOP
SYSTEM

MAX
40°C
COLD WATER

90
dB



Filter za crijevo i
usis



Indukcijski motor s
mesinganom glavom



Ugrađeni rezervoar za
deterdžent za direktno
usisavanje

- Indukcioni motor, za dug radni vek bez održavanja
- 3-osna klipna pumpa od nerdajućeg čelika
- Sistem potpunog zaustavljanja: Automatski prenosni ventil sa rasterećenjem pritiska na visini pumpe
- Ugrađena termička zaštita
- Metalno koplje i čelično crevo visokog pritiska od 12 m
- Kolica sa motalicom za crevo sa ručkom

V157 x D80 x Š120cm - 4kom

HPW 151i PRO
UREĐAJ ZA PRANJE HLADNOM
VODOM POD VISOKIM PRITISKOM

BROJ ARTIKLA	45975
Tehničke specifikacije	
Ulazna snaga	2.400 W
Maks. pritisak	151 bar
Nominalni protok	444 L/h
Materijal pumpe	Mesing
Klasa zaštite	II
Stepen zaštite	IPX5
Kabl	5 m
Težina	32,0 kg
Obuhvata	
Metalno koplje	br. art.46664
Metalni pištolj sa okidačem	br. art.46663
Mlaznice visokog pritiska (0°, 15°, 25°, 40°)	br. art.46665, 46666, 46667, 46668
Mlaznica deterdženta	br. art.46669
Čelično crevo visokog pritiska od 12 m	br. art.46662
Rezervoar za deterdžent	x 1
Filter za crijevo i usis (3 m)	br. art. 48064
Kutija	1 kom
Cena	569,00 €/kom

Korišćenja	Površina	Nivo zaprljanosti	HOUSE	BOAT	TRUCK	CONSTRUCTION
Poluprofesionalno	90-150 m ²	Velika	<input type="checkbox"/>	<input type="checkbox"/>	<input type="checkbox"/>	<input type="checkbox"/>

PRO USE

3200
WATT
POWER

MAX
155
BAR



MAX
660
L/h

TSS
TOTAL STOP
SYSTEM

MAX
40°C
COLD WATER

90
dB



Filter za crijevo i
usis (3 m)



Indukcijski motor s
mesinganom glavom



Ugrađeni rezervoar za
deterdžent za direktno
usisavanje

- Indukcioni motor, za dug radni vek bez održavanja
- Klipovi od nehrđajućeg čelika, mjedena glava, pumpa tipa poluge
- Sistem potpunog zaustavljanja: Automatski prenosni ventil sa rasterećenjem pritiska na visini pumpe
- Ugrađeni spremnik za deterdžent za izravno usisavanje
- Visokokvalitetni metalni pištolj sa okidačem, metalno koplje i čelično crijevo od 15 m
- Kolica sa motalicom za crevo sa ručkom

V120 x D120 x Š80cm - 2kom

HPW 155i PRO
UREĐAJ ZA PRANJE HLADNOM
VODOM POD VISOKIM PRITISKOM

BROJ ARTIKLA	47194
Tehničke specifikacije	
Ulazna snaga	3.200 W
Maks. pritisak	155 bar
Nominalni protok	660 L/h
Materijal pumpe	Mesing
Klasa zaštite	II
Stepen zaštite	IPX5
Kabl	5 m
Težina	49,0 kg
Obuhvata	
Metalno koplje	br. art. 48062
Metalni pištolj sa okidačem	br. art. 48063
Mlaznice visokog pritiska (0°, 15°, 25°, 40°)	br. art. 48058, 48059, 48060, 48061
Mlaznica deterdženta	br. art. 48057
Čelično crevo visokog pritiska od 15 m	br. art. 48065
Rezervoar za deterdžent	x 1
Filter za crijevo i usis (3 m)	br. art. 48064
Kutija	1 kom
Cena	939,00 €/kom

Korišćenja	Površina	Nivo zaprljanosti	HOUSE	BOAT	TRUCK	CONSTRUCTION
Profesionalno	90-150 m ²	Velika	<input type="checkbox"/>	<input type="checkbox"/>	<input type="checkbox"/>	<input type="checkbox"/>

PRANJE

UREĐAJI ZA PRANJE HLADNOM VODOM POD VISOKIM PRITISKOM ZA BENZIN

PRO USE



Triebolc pumpa s mjedenom glavom i brzom spojkom



- Aluminijska pumpa s mjedenom glavom, klipovi od nehrđajućeg čelika, triebolc
- Automatski by-pass ventil s rasterećenjem tlaka glave pumpe
- Metalni pištolj s okidačem s pomoćnom ručkom i brzom spojkom
- Metalno koplje i ojačano tlačno crijevo
- Sigurnost niske razine ulja
- Dvostruki filter zraka
- Antivibracijski sustav
- Ergonomski dizajn i kotači za lak transport
- 4-taktni motor sa vazdušnim hlađenjem, zahtjevna

V175 x D80 x Š120cm - 4kom

GHPW 220 PRO

BENZINSKA UREĐAJ ZA PRANJE HLADNOM VODOM POD VISOKIM PRITISKOM

BROJ ARTIKLA	47498
Tehničke specifikacije	
Maks. pritisak	220 bar
Ocjenjeni pritisak	185 bar
Maks. protok	756 L/h
Ocjenjeni protok	642 L/h
Pumpa telesni materijal / Materijal za glavu	Aluminijum / Mesing
Premeštanje motora	212 cc
Maks. napajanje	7,0 hp
Ocjenjena brzina	3.600 min ⁻¹
Kapacitet rezervoara za gorivo	3,6 L
Početni tip	Trzaj
Težina	33,0 kg
Obuhvata	
Metalni pištolj sa okidačem / koplje	br. art. 47501, 47504
Mlaznice visokog pritiska (0°, 15°, 25°, 40°) / deterdženta	br. art. 48529
Ojačano visokotlačno crijevo od 10 m	br. art. 47506
Kutija	1 kom
Cena	729,00 €/kom

Korišćenja	Površina	Nivo zaprljanosti
Profesionalno	90-150 m ²	Velika



PRO USE



Triebolc pumpa s mjedenom glavom i brzom spojkom



- Aluminijska pumpa s mjedenom glavom, klipovi od nehrđajućeg čelika, triebolc
- Automatski by-pass ventil s rasterećenjem tlaka glave pumpe
- Metalni pištolj s okidačem s pomoćnom ručkom i brzom spojkom
- Metalno koplje i ojačano tlačno crijevo
- Sigurnost niske razine ulja
- Dvostruki filter zraka
- Antivibracijski sustav
- Ergonomski dizajn i kotači za lak transport
- 4-taktni motor sa vazdušnim hlađenjem, zahtjevna

V120 x D80 x Š120cm - 2kom

GHPW 270 PRO

BENZINSKA UREĐAJ ZA PRANJE HLADNOM VODOM POD VISOKIM PRITISKOM

BROJ ARTIKLA	47500
Tehničke specifikacije	
Maks. pritisak	270 bar
Ocjenjeni pritisak	234 bar
Maks. protok	1.020 L/h
Ocjenjeni protok	864 L/h
Pumpa telesni materijal / Materijal za glavu	Aluminijum / Mesing
Premeštanje motora	420 cc
Maks. napajanje	14,0 hp
Ocjenjena brzina	3.600 min ⁻¹
Kapacitet rezervoara za gorivo	6,8 L
Početni tip	Trzaj
Težina	54,0 kg
Obuhvata	
Metalni pištolj sa okidačem / koplje	br. art. 47501, 47504
Mlaznice visokog pritiska (0°, 15°, 25°, 40°) / deterdženta	br. art. 48528
Ojačano visokotlačno crijevo od 15m	br. art. 47508
Kutija	1 kom
Cena	1.099,00 €/kom

Korišćenja	Površina	Nivo zaprljanosti
Profesionalno	90-150 m ²	Velika



SEMI-PRO USE
2400
 WATT
 POWER

 MAX
140
 BAR

450
 L/h
 MAX FLOW

TSS
 TOTAL STOP
 SYSTEM

 MAX
40°C
 COLD WATER

60°C
 HOT WATER
 OUTPUT

96
 dB

Prozirni spremnik za gorivo

 MADE IN
 ITALY

- Jednofazni motor
- Sistem potpunog zaustavljanja (TSS): Daljinsko isključivanje kada okidač nije zaglavljen
- Aluminijska pumpa sa mesinganom glavom i klipovima od nehrđajućeg čelika
- Sistem kontrole curenja
- Snabdevanje deterdžentom kroz pušku za punjenje
- Ugrađena termička zaštita
- Uljni kotao

V 152 x D 80 x Š 120cm - 4kom



Napravljeno u Italiji u kompaniji IPC

SP
PWH 140 PLUS
 UREĐAJ ZA VRUĆE VODOM POD
 VISOKIM PRITISKOM

BROJ ARTIKLA	46424
Tehničke specifikacije	
Nominalna ulazna snaga	2.400 W
Broj obrtaja u minuti	2.800 min ⁻¹
Maks. pritisak	140 bar
Nominalni maks.	450 L/h
Temperatura vode	60 °C
Materijal pumpe	Mesing
Kapacitet rezervoara za gorivo	4 L
Potrošnja goriva	1,9 kg/h
Težina	47 kg
Obuhvata	
Metalno koplje	x1
Metalni pištolj sa okidačem	x1
Pjena za pištolj 0,5L	x1
Mlaznica visokog pritiska (15°)	x1
Čelično crevo visokog pritiska od 8m	x1
Kutija	1 kom
Cena	1.499,00 €/kom

Korišćenja	Površina	Nivo zaprljanosti
Poluprofesionalno	90 - 120 m ²	Velika

FF GROUP
 QUALITY POWER TOOLS

PRO USE

2700
WATT
POWER

MAX
130
BAR

600
L/h
MAX FLOW

DTSS
DELAY TOTAL
STOP SYSTEM

MAX
40°C
COLD WATER

30°C-140°C
HOT WATER
OUTPUT

4
POLES

94dB

MADE IN
ITALY



Kontrolna ploča sa
podešavanjem temperature



Napravljeno u Italiji u kompaniji IPC



- Monofazni motor za velika opterećenja, 4 pola, spora brzina
- Odgodi sistem potpunog zaustavljanja (DTSS): Daljinsko isključivanje sa vremenom kašnjenja kada okidač nije zaglavljen
- Aluminijska pumpa sa mesinganom glavom, keramički klipovi, triembolična
- Sistem kontrole curenja
- Snaždevanje deterdžentom sa usisom pod niskim pritiskom
- Ugrađena termička zaštita
- Ugrađeni termostat
- Uljni kotoao od nehrđajućeg čelika
- Podesiva temperatura izlazne vode

V219 x D80 x Š120cm - 2kom

Korišćenja	Površina	Nivo zaprljanosti
Profesionalno	90 - 150 m ²	Jako velika



PWH 130 PRO

UREĐAJ ZA VRUĆE VODOM POD VISOKIM PRITISKOM

BROJ ARTIKLA	46425
Tehničke specifikacije	
Nominalni napon	230 V ~ 1 Ph 50 Hz
Nominalna ulazna snaga	2.700 W
Broj obrtaja u minuti	1.400 min ⁻¹
Maks. pritisak	130 bar
Nominalni maks.	600 L/h
Temperatura vode	30-140° C
Materijal pumpe	Mesing
Kapacitet rezervoara za gorivo	18 L
Potrošnja goriva	3,2 kg/h
Težina	89 kg
Obuhvata	
Metalno koplje	x1
Metalni pištolj sa okidačem	x1
Mlaznica visokog pritiska (15°)	x1
Čelično crevo visokog pritiska od 10m	x1
Kutija	1 kom
Cena	2.239,00 €/kom

PRO USE

5200
WATT
POWER

MAX
170
BAR

850
L/h
MAX FLOW

DTSS
DELAY TOTAL
STOP SYSTEM

MAX
40°C
COLD WATER

30°C-140°C
HOT WATER
OUTPUT

4
POLES

94dB

MADE IN
ITALY



Kontrolna ploča sa
podešavanjem temperature



Napravljeno u Italiji u kompaniji IPC



- Trofazni motor za velika opterećenja, 4 pola, spora brzina
- Odgodi sistem potpunog zaustavljanja (DTSS): Daljinsko isključivanje sa vremenom kašnjenja kada okidač nije zaglavljen
- Aluminijska pumpa sa mesinganom glavom, keramički klipovi, triembolična
- Sistem kontrole curenja
- Snaždevanje deterdžentom sa usisom pod niskim pritiskom
- Ugrađena termička zaštita
- Ugrađeni termostat
- Uljni kotoao od nehrđajućeg čelika
- Podesiva temperatura izlazne vode

V218 x D80 x Š120cm - 2kom

Korišćenja	Površina	Nivo zaprljanosti
Profesionalno	90 - 150 m ²	Jako velika



PWH 170 PRO

UREĐAJ ZA VRUĆE VODOM POD VISOKIM PRITISKOM

BROJ ARTIKLA	46426
Tehničke specifikacije	
Nominalni napon	400 V ~ 3 Ph 50 Hz
Nominalna ulazna snaga	5.200 W
Broj obrtaja u minuti	1.400 min ⁻¹
Maks. pritisak	170 bar
Nominalni maks.	850 L/h
Temperatura vode	30-140° C
Materijal pumpe	Mesing
Kapacitet rezervoara za gorivo	18 L
Potrošnja goriva	3,2 kg/h
Težina	101 kg
Obuhvata	
Metalno koplje	x1
Metalni pištolj sa okidačem	x1
Mlaznica visokog pritiska (15°)	x1
Čelično crevo visokog pritiska od 10m	x1
Kutija	1 kom
Cena	2.599,00 €/kom

PRO USE

5200
WATT
POWER

MAX
190
BAR

900
L/h
MAX FLOW

DTSS
DELAY TOTAL
STOP SYSTEM

MAX
40°C
COLD WATER

30°C-140°C
HOT WATER
OUTPUT

4
POLES

102
dB



Ugrađeni rezervoar za deterđent za direktno usisavanje



Kontrolna ploča sa podešavanjem temperature i manometrom

MADE IN
ITALY



Napravljeno u Italiji u kompaniji IPC



- Trofazni motor za velika opterećenja, 4 pola, spora brzina
- Odgodi sistem potpunog zaustavljanja (DTSS): Daljinsko isključivanje sa vremenom kašnjenja kada okidač nije zaglavljen
- Aluminijska pumpa sa mesinganom glavom, keramički klipovi, triembolična
- Sistem kontrole curenja
- Snabdevanje deterđentom sa usisom pod niskim pritiskom
- Ugrađena termička zaštita
- Ugrađeni termostati
- Uljni kotao od nehrđajućeg čelika
- Podesiva temperatura izlazne vode
- Kontrolna ploča za pritisak

V125 x D80 x Š120cm - 1kom

PWH 190 PRO
UREĐAJ ZA VRUĆE VODOM POD
VISOKIM PRITISKOM

BROJ ARTIKLA	46427
Tehničke specifikacije	
Nominalni napon	400 V - 3 Ph 50 Hz
Nominalna ulazna snaga	5.200 W
Broj obrtaja u minuti	1.400 min ⁻¹
Maks. pritisak	190 bar
Nominalni maks.	900 L/h
Temperatura vode	30-140° C
Materijal pumpe	Mesing
Kapacitet rezervoara za gorivo	25 L
Potrošnja goriva	6,0 kg/h
Kapacitet rezervoara za deterđent	22 L
Težina	115,4 kg
Obuhvata	
Metalno koplje	x1
Metalni pištolj sa okidačem	x1
Mlaznica visokog pritiska (15°)	x1
Čelično crevo visokog pritiska od 9,5m	x1
Kutija	1 kom
Cena	3.099,00 €/kom

Korišćenja	Površina	Nivo zaprljanosti
Profesionalno	90 - 150 m ²	Jako velika



PRO USE

8500
WATT
POWER

MAX
200
BAR

1300
L/h
MAX FLOW

DTSS
DELAY TOTAL
STOP SYSTEM

MAX
40°C
COLD WATER

30°C-140°C
HOT WATER
OUTPUT

4
POLES

103
dB



Ugrađeni rezervoar za deterđent za direktno usisavanje



Kontrolna ploča sa podešavanjem temperature i manometrom

MADE IN
ITALY



Napravljeno u Italiji u kompaniji IPC



- Trofazni motor za velika opterećenja, 4 pola, spora brzina
- Odgodi sistem potpunog zaustavljanja (DTSS): Daljinsko isključivanje sa vremenom kašnjenja kada okidač nije zaglavljen
- Aluminijska pumpa sa mesinganom glavom, keramički klipovi, triembolična
- Sistem kontrole curenja
- Snabdevanje deterđentom sa usisom pod niskim pritiskom
- Ugrađena termička zaštita
- Ugrađeni termostati
- Uljni kotao od nehrđajućeg čelika
- Podesiva temperatura izlazne vode
- Kontrolna ploča za pritisak
- Spremnik za vodu s plovnim prekidačem

V125 x D80 x Š120cm - 1kom

PWH 200 PRO
UREĐAJ ZA VRUĆE VODOM POD
VISOKIM PRITISKOM

BROJ ARTIKLA	46428
Tehničke specifikacije	
Nominalni napon	400 V - 3 Ph 50 Hz
Nominalna ulazna snaga	8.500 W
Broj obrtaja u minuti	1.400 min ⁻¹
Maks. pritisak	200 bar
Nominalni maks.	1.300 L/h
Temperatura vode	30-140° C
Materijal pumpe	Mesing
Kapacitet rezervoara za gorivo	25 L
Potrošnja goriva	7,5 kg/h
Kapacitet rezervoara za deterđent	22 L
Težina	153,6 kg
Obuhvata	
Metalno koplje	x1
Metalni pištolj sa okidačem	x1
Mlaznica visokog pritiska (15°)	x1
Čelično crevo visokog pritiska od 9,5m	x1
Kutija	1 kom
Cena	3.979,00 €/kom

Korišćenja	Površina	Nivo zaprljanosti
Teški profesionalno	90 - 150 m ²	Jako velika



FFGROUP[®]

QUALITY POWER TOOLS

DOVOD VODE



DOMESTIC USE
0,5hp
MAX
4
BAR
3 YEAR
 WARRANTY

2,3m³/h
MAX FLOW
40m
MAX HEIGHT
IP44
PROTECTION
80
dB

- Pumpanje sa 7 m
- Motor sa bakarnim namotajem za dugotrajnu upotrebu
- Mesingani rotor i INOKS vratilo
- SiC mehanički zaptivač za maksimalnu zaštitu motora
- Antikoroziivna prevlaka naneta elektroforezom
- Zaštita motora IP44
- Nanosi se samo prvi put
- 3 godine garancije

V177 x D80 x Š120cm - 171kom

VWP 500
VOLUMETRIJSKA PUMPA ZA VODU

BROJ ARTIKLA	42920
Tehničke specifikacije	
Nominalna izlazna snaga	0,37 kW / 0,5 ks
Ulazna struja	1,9 A
Broj obrtaja u minuti	2.850 min ⁻¹
Maks. pritisak	4 bar
Maks. protok	2,3 m ³ /h
Maks. napor	40 m
DN 1 / DN 2	1" / 1"
Klasa zaštite	IP44
Klasa izolacije	B
Težina	5,5 kg
Kutija	1 kom
Cena	59,00 EUR/kom

PERFORMANSE PUMPE

m ³ /h	0,4	0,8	1,3	1,8
Visina (m)	32	25	15	9

DOMESTIC USE
1hp
MAX
7
BAR
3 YEAR
 WARRANTY

2,9m³/h
MAX FLOW
55m
MAX HEIGHT
IP44
PROTECTION
80
dB

- Pumpanje sa 5 m
- Motor sa bakarnim namotajem za dugotrajnu upotrebu
- Mesingani rotor i INOKS vratilo
- SiC mehanički zaptivač za maksimalnu zaštitu motora
- Antikoroziivna prevlaka naneta elektroforezom
- Zaštita motora IP44
- Nanosi se samo prvi put
- 3 godine garancije

V176 x D80 x Š120cm - 98kom

VWP 1000
VOLUMETRIJSKA PUMPA ZA VODU

BROJ ARTIKLA	42921
Tehničke specifikacije	
Nominalna ulazna snaga	0,75 kW / 1,0 ks
Ulazna struja	4,5 A
Broj obrtaja u minuti	2.850 min ⁻¹
Maks. pritisak	7 bar
Maks. protok	2,9 m ³ /h
Maks. napor	55 m
DN 1 / DN 2	1" / 1"
Klasa zaštite	IP44
Klasa izolacije	B
Težina	8,9 kg
Kutija	1 kom
Cena	85,00 EUR/kom

PERFORMANSE PUMPE

m ³ /h	0,6	0,9	2,0	2,5
Visina (m)	53	44	22	13

DOVOD VODE
CENTRIFUGALNE PUMPE ZA VODU

DOMESTIC USE

0,5hp

MAX
2
BAR

3 YEAR
WARRANTY

5,5 m³/h
MAX FLOW

20 m
MAX HEIGHT

IP44
PROTECTION

75 dB



- Pumpanje sa 7 m
- Motor sa bakarnim namotajem za dugotrajnu upotrebu
- Mesingani rotor i INOKS vratilo
- SiC mehanički zaptivač za maksimalnu zaštitu motora
- Antikorozivna prevlaka naneta elektroforezom
- Zaštita motora IP44
- Nanosi se samo prvi put
- 3 godine garancije

V187 x D80 x Š120cm - 112kom

CWP 500
CENTRIFUGALNA PUMPA ZA VODU

BROJ ARTIKLA	42922
Tehničke specifikacije	
Nominalna ulazna snaga	0,37 kW / 0,5 ks
Ulazna struja	2,1 A
Broj obrtaja u minuti	2.850 min ⁻¹
Maks. pritisak	2 bar
Maks. protok	5,5 m ³ /h
Maks. napor	20 m
DN 1 / DN 2	1" / 1"
Klasa zaštite	IP44
Klasa izolacije	B
Težina	8,3 kg
Kutija	1 kom
Cena	84,00 €/kom

PERFORMANSE PUMPE

m ³ /h	1,5	3,4	4,9	5,3
Visina (m)	17	14	11	9

DOMESTIC USE

1hp

MAX
3
BAR

3 YEAR
WARRANTY

6,5 m³/h
MAX FLOW

30 m
MAX HEIGHT

IP44
PROTECTION

75 dB



- Pumpanje sa 17 m
- Motor sa bakarnim namotajem za dugotrajnu upotrebu
- Mesingani rotor i INOKS vratilo
- SiC mehanički zaptivač za maksimalnu zaštitu motora
- Antikorozivna prevlaka naneta elektroforezom
- Zaštita motora IP44
- Nanosi se samo prvi put
- 3 godine garancije

V171 x D80 x Š120cm - 75kom

CWP 1000
CENTRIFUGALNA PUMPA ZA VODU

BROJ ARTIKLA	42923
Tehničke specifikacije	
Nominalna ulazna snaga	0,75 kW / 1,0 ks
Ulazna struja	5,0 A
Broj obrtaja u minuti	2.850 min ⁻¹
Maks. pritisak	3 bar
Maks. protok	6,5 m ³ /h
Maks. napor	30 m
DN 1 / DN 2	1" / 1"
Klasa zaštite	IP44
Klasa izolacije	B
Težina	11,3 kg
Kutija	1 kom
Cena	115,00 €/kom

PERFORMANSE PUMPE

m ³ /h	1,2	2,9	3,7	5,0
Visina (m)	29	27	26	23

DOMESTIC USE

0,5hp

MAX
4,2
BAR

3 YEAR
WARRANTY

2,5 m³/h
MAX FLOW

40 m
MAX HEIGHT

IP44
PROTECTION

75 dB



- Pumpanje sa 8 m
- Motor sa bakarnim namotajem za dugotrajnu upotrebu
- Mesingani rotor i INOKS vratilo
- SiC mehanički zaptivač za maksimalnu zaštitu motora
- Antikorozivna prevlaka naneta elektroforezom
- Zaštita motora IP44
- Nanosi se samo prvi put
- 3 godine garancije

V213 x D80 x Š120cm - 89kom

JET 500
SAMOUSISNA MLAZNA PUMPA

BROJ ARTIKLA	42924
Tehničke specifikacije	
Nominalna ulazna snaga	0,37 kW / 0,5 ks
Ulazna struja	3,2 A
Broj obrtaja u minuti	2.850 min ⁻¹
Maks. pritisak	4,2 bar
Maks. protok	2,5 m ³ /h
Maks. napor	40 m
DN 1 / DN 2	1" / 1"
Klasa zaštite	IP44
Klasa izolacije	B
Težina	10,8 kg
Kutija	1 kom
Cena	99,00 EUR/kom

PERFORMANSE PUMPE

m ³ /h	0,5	1,2	1,9	2,3
Visina (m)	33	25	19	8

DOMESTIC USE

0,8hp

MAX
4,6
BAR

3 YEAR
WARRANTY

2,7 m³/h
MAX FLOW

48 m
MAX HEIGHT

IP44
PROTECTION

75 dB



- Pumpanje sa 9 m
- Motor sa bakarnim namotajem za dugotrajnu upotrebu
- Mesingani rotor i INOKS vratilo
- SiC mehanički zaptivač za maksimalnu zaštitu motora
- Antikorozivna prevlaka naneta elektroforezom
- Zaštita motora IP44
- Nanosi se samo prvi put
- 3 godine garancije

V180 x D80 x Š120cm - 77kom

JET 750
SAMOUSISNA MLAZNA PUMPA

BROJ ARTIKLA	42925
Tehničke specifikacije	
Nominalna ulazna snaga	0,55 kW / 0,8 ks
Ulazna struja	4,0 A
Broj obrtaja u minuti	2.850 min ⁻¹
Maks. pritisak	4,6 bar
Maks. protok	2,7 m ³ /h
Maks. napor	48 m
DN 1 / DN 2	1" / 1"
Klasa zaštite	IP44
Klasa izolacije	B
Težina	12,2 kg
Kutija	1 kom
Cena	109,00 EUR/kom

PERFORMANSE PUMPE

m ³ /h	0,5	0,9	1,5	2,3
Visina (m)	44	39	32	17

DOVOD VODE
SAMOUSISNA MLAZNA PUMPA - MLAZNA PUMPA
DOMESTIC USE

 MAX
5
 BAR

3 YEAR
 WARRANTY

3,3 m³/h
 MAX FLOW

50 m
 MAX HEIGHT

IP44
 PROTECTION

 L_{WA}
75 dB

- Pumpanje sa 7,5 m
- Motor sa bakarnim namotajem za dugotrajnu upotrebu
- Mesingani rotor i INOKS vratilo
- SiC mehanički zaptivač za maksimalnu zaštitu motora
- Antikorozivna prevlaka naneta elektroforezom
- Zaštita motora IP44
- Nanosi se samo prvi put
- 3 godine garancije

V159 x D80 x Š120cm - 60kom

JET 1000L
SAMOUSISNA MLAZNA PUMPA

BROJ ARTIKLA	42926
Tehničke specifikacije	
Nominalna ulazna snaga	0,75 kW / 1,0 ks
Ulazna struja	4,5 A
Broj obrtaja u minuti	2.850 min ⁻¹
Maks. pritisak	5 bar
Maks. protok	3,3 m ³ /h
Maks. napor	50 m
DN 1 / DN 2	1" / 1"
Klasa zaštite	IP44
Klasa izolacije	B
Težina	14,5 kg
Kutija	1 kom
Cena	125,00 EUR/kom

PERFORMANSE PUMPE

m ³ /h	0,7	1,0	2,5	2,8
Visina (m)	45	41	33	19

DOMESTIC USE

 MAX
3,8
 BAR

3 YEAR
 WARRANTY

3,5 m³/h
 MAX FLOW

38 m
 MAX HEIGHT

1 mm
 MAX GRAIN SIZE

IPX4
 PROTECTION

 L_{WA}
85 dB

- Mlazna pumpa od nerđajućeg čelika za primenu čiste vode
- Pogodno za: 1. Manje do srednje kućne primene, 2. Zalivanje bašte, 3. Pranje automobila i podova
- Pumpanje sa 0,5 m
- Indukcioni motor, SiC mehanički zaptivač i INOKS vratilo obezbeđuju dugotrajnu upotrebu
- Zaštita motora IPX4
- 3 godine garancije

V195 x D80 x Š120cm - 60kom

SPP 800
MLAZNA PUMPA

BROJ ARTIKLA	43485
Tehničke specifikacije	
Nominalna ulazna snaga	0,8 kW / 1,1 ks
Maks. pritisak	3,8 bar
Maks. protok	3,5 m ³ /h
Maks. napor	38 m
Maks. dubina usisa	8 m
Maks. granulacija	1 mm
DN 1 / DN 2	1" / 1"
Maks. nivo buke	85 dB
Maks. temperatura vode	35 °C
Klasa zaštite	IPX4
Klasa izolacije	B
Kabl	1,1 m
Težina	6,4 kg
Kutija	1 kom
Cena	88,00 EUR/kom

PERFORMANSE PUMPE

m ³ /h	1,0	1,5	2,5	3,3
Visina (m)	34	31	20	5

DOMESTIC USE
1,1 hp
MAX
3,8
BAR

3 YEAR
WARRANTY
3,2 m³/h
MAX FLOW
38 m
MAX HEIGHT
1 mm
MAX GRAIN SIZE
IPX4
PROTECTION
85
dB

- Mlazna pumpa od nerđajućeg čelika za primenu čiste vode
- Pogodno za: 1. Manje do srednje kućne primene, 2. Zalivanje bašte, 3. Pranje automobila i podova
- Pumpanje sa 0,4 m
- Indukcioni motor, SiC mehanički zaptivač i INOKS vratilo obezbeđuju dugotrajnu upotrebu
- Zaštita motora IPX4
- 3 godine garancije

V197 x D80 x Š120cm - 77kom

SPP 800X
MLAZNA PUMPA OD NERĐAJUĆEG
ČELIKA

BROJ ARTIKLA	43483
Tehničke specifikacije	
Nominalna ulazna snaga	0,8 kW / 1,1 ks
Maks. pritisak	3,8 bar
Maks. protok	3,2 m ³ /h
Maks. napor	38 m
Maks. dubina usisa	8 m
Maks. granulacija	1 mm
DN 1 / DN 2	1" / 1"
Maks. nivo buke	85 dB
Maks. temperatura vode	35 °C
Klasa zaštite	IPX4
Klasa izolacije	B
Kabl	1,1 m
Težina	6,4 kg
Kutija	1 kom
Cena	91,00 EUR/kom

PERFORMANSE PUMPE

m ³ /h	1,0	2,0	2,7	2,9
Visina (m)	32	22	10	5

DOMESTIC USE
1,6 hp
MAX
3,8
BAR

3 YEAR
WARRANTY
3,7 m³/h
MAX FLOW
46 m
MAX HEIGHT
1 mm
MAX GRAIN SIZE
IPX4
PROTECTION
85
dB

- Mlazna pumpa od nerđajućeg čelika za primenu čiste vode
- Pogodno za: 1. Manje do srednje kućne primene, 2. Zalivanje bašte, 3. Pranje automobila i podova
- Pumpanje sa 0,5 m
- Indukcioni motor, SiC mehanički zaptivač i INOKS vratilo obezbeđuju dugotrajnu upotrebu
- Zaštita motora IPX4
- 3 godine garancije

V197 x D80 x Š120cm - 77kom

SPP 1200X
MLAZNA PUMPA OD NERĐAJUĆEG
ČELIKA

BROJ ARTIKLA	43484
Tehničke specifikacije	
Nominalna ulazna snaga	1,2 kW / 1,6 ks
Maks. pritisak	3,8 bar
Maks. protok	3,7 m ³ /h
Maks. napor	46 m
Maks. dubina usisa	8 m
Maks. granulacija	1 mm
DN 1 / DN 2	1" / 1"
Maks. nivo buke	85 dB
Maks. temperatura vode	35 °C
Klasa zaštite	IPX4
Klasa izolacije	B
Kabl	1,1 m
Težina	7,7 kg
Kutija	1 kom
Cena	106,00 EUR/kom

PERFORMANSE PUMPE

m ³ /h	1,0	2,0	2,8	3,3
Visina (m)	40	30	20	10

DOVOD VODE
MLAZNA PUMPA OD NERĐAJUĆEG ČELIKA - VIŠESTEPENA PUMPA
DOMESTIC USE
1,5hp

 MAX
4,5
 BAR

3 YEAR
 WARRANTY

4,6 m³/h
 MAX FLOW

45 m
 MAX HEIGHT

IPX4
 PROTECTION

 L_{WA}
85 dB

- Mlazna pumpa od nerđajućeg čelika za primenu čiste vode
- Pogodno za: 1. Manje do srednje kućne primene, 2. Zalivanje bašte, 3. Pranje automobila i podova
- Pumpanje sa 0,5 m
- Indukcioni motor, SiC mehanički zaptivač i INOKS vratilo obezbeđuju dugotrajnu upotrebu
- Ugrađen filter za vodu
- Zaštita motora IPX4
- 3 godine garancije

V193 x D80 x Š120cm - 35kom

SPP 1100XF
MLAZNA PUMPA OD NERĐAJUĆEG
ČELIKA

BROJ ARTIKLA	43486
Tehničke specifikacije	
Nominalna ulazna snaga	1,1 kW / 1,5 ks
Maks. pritisak	4,5 bar
Maks. protok	4,6 m ³ /h
Maks. napor	45 m
DN 1 / DN 2	1" / 1"
Klasa zaštite	IPX4
Klasa izolacije	B
Kabl	1,1 m
Težina	10,5 kg
Kutija	1 kom
Cena	122,00 EUR/kom

PERFORMANSE PUMPE

m ³ /h	1,0	2,5	3,4	4,0
Visina (m)	41	30	20	10

DOMESTIC USE
0,9hp

 MAX
4
 BAR

3 YEAR
 WARRANTY

6,0 m³/h
 MAX FLOW

40 m
 MAX HEIGHT

IP44
 PROTECTION

 L_{WA}
75 dB

HMP 3-850
HORIZONTALNA VIŠESTEPENA
PUMPA

BROJ ARTIKLA	42927
Tehničke specifikacije	
Nominalna ulazna snaga	0,65 kW / 0,9 ks
Ulazna struja	4,2 A
Broj obrtaja u minuti	2.850 min ⁻¹
Maks. pritisak	4 bar
Maks. protok	6,0 m ³ /h
Maks. napor	40 m
DN 1 / DN 2	1" / 1"
Klasa zaštite	IP44
Klasa izolacije	B
Težina	12,2 kg
Kutija	1 kom
Cena	149,00 EUR/kom

PERFORMANSE PUMPE

m ³ /h	1,2	2,8	4,6	5,5
Visina (m)	38	33	23	15

- Pumpanje sa 13 m
- Motor sa bakarnim namotajem za dugotrajnu upotrebu
- PPO rotor i INOKS vratilo
- SiC mehanički zaptivač za maksimalnu zaštitu motora
- Antikorozivna prevlaka naneta elektrofrezom
- Zaštita motora IP44
- 3 godine garancije

V202 x D80 x Š120cm - 64kom

DOMESTIC USE

1,3hp

MAX 5,2 BAR

3 YEAR WARRANTY

6,6 m³/h
 MAX FLOW

52 m
 MAX HEIGHT

IP44
 PROTECTION

80 dB

- Pumpanje sa 15 m
- Motor sa bakarnim namotajem za dugotrajnu upotrebu
- PPD rotor i INOKS vratilo
- SIC mehanički zaptivač za maksimalnu zaštitu motora
- Antikorozivna prevlaka naneta elektroforezom
- Zaštita motora IP44
- 3 godine garancije

 V166 x D80 x Š120cm - 42kom

HMP 6-1250
 HORIZONTALNA VIŠESTEPENA PUMPA

BROJ ARTIKLA	42928
Tehničke specifikacije	
Nominalna ulazna snaga	0,95 kW / 1,3 ks
Ulazna struja	6,5 A
Broj obrtaja u minuti	2.850 min ⁻¹
Maks. pritisak	5,2 bar
Maks. protok	6,6 m ³ /h
Maks. napor	52 m
DN 1 / DN 2	1 1/4" / 1"
Klasa zaštite	IP44
Klasa izolacije	B
Težina	19,0 kg
Kutija	1 kom
Cena	215,00 €/kom

PERFORMANSE PUMPE

m ³ /h	1,1	2,3	4,6	5,6
Visina (m)	50	46	30	21

DOMESTIC USE

1,1hp

MAX 3 BAR

INDUCTION MOTOR

3 YEAR WARRANTY

3,5 m³/h
 MAX FLOW

36 m
 MAX HEIGHT

8 m
 MAX SUCTION HEIGHT

1 mm
 MAX GRAIN SIZE

IPX4
 PROTECTION

85 dB

- Indukcioni motor, SIC mehanički zaptivač i INOKS vratilo obezbeđuju dugotrajnu upotrebu
- Automatski presostat
- Zaštita motora IPX4
- 3 godine garancije

 V185 x D80 x Š120cm - 18kom

BSPU 800/19
 PUMPNA JEDINICA ZA POJAČANJE MLAZA

BROJ ARTIKLA	43487
Tehničke specifikacije	
Nominalna ulazna snaga	0,8 kW / 1,1 ks
Maks. pritisak	3 bar
Maks. protok	3,5 m ³ /h
Maks. napor	36 m
Maks. dubina usisa	8 m
Maks. granulacija	1 mm
DN 1 / DN 2	1" / 1"
Maks. nivo buke	85 dB
Maks. temperatura vode	35 °C
Kapacitet rezervoara pod pritiskom	19 L
Klasa zaštite	IPX4
Klasa izolacije	B
Kabl	1,1 m
Težina	10,4 kg
Kutija	1 kom
Cena	149,00 €/kom

PERFORMANSE PUMPE

m ³ /h	1,6	2,6	3,3	3,4
Visina (m)	30	20	10	5

DOVOD VODE
PUMPNE JEDINICE ZA POJAČANJE MLAZA
DOMESTIC USE
1,2 hp
MAX
3
BAR

3 YEAR
WARRANTY
3,6 m³/h
MAX FLOW
42 m
MAX HEIGHT
8 m
MAX SUCTION HEIGHT
1 mm
MAX GRAIN SIZE
IPX4
PROTECTION
85 dB

- Indukcioni motor, SiC mehanički zaptivač i INOKS vratilo obezbeđuju dugotrajnu upotrebu
- Automatski presostat
- Ugrađen filter za vodu
- Zaštita motora IPX4
- 3 godine garancije



V195 x D80 x Š120cm - 12kom

BSPU 900/24
PUMPNA JEDINICA ZA POJAČANJE
MLAZA

BROJ ARTIKLA	43488
Tehničke specifikacije	
Nominalna ulazna snaga	0,9 kW / 1,2 ks
Maks. pritisak	3 bar
Maks. protok	3,6 m ³ /h
Maks. napor	42 m
Maks. dubina usisa	8 m
Maks. granulacija	1 mm
DN 1 / DN 2	1" / 1"
Maks. nivo buke	85 dB
Maks. temperatura vode	35 °C
Kapacitet rezervoara pod pritiskom	24 L
Klasa zaštite	IPX4
Klasa izolacije	B
Kabl	1,1 m
Težina	15,0 kg
Kutija	1 kom
Cena	189,00 EUR/kom

PERFORMANSE PUMPE

m ³ /h	1,0	1,9	2,7	3,1
Visina (m)	35	25	15	10

DOMESTIC USE
1,7 hp
MAX
3
BAR

3 YEAR
WARRANTY
4,3 m³/h
MAX FLOW
50 m
MAX HEIGHT
8 m
MAX SUCTION HEIGHT
1 mm
MAX GRAIN SIZE
IPX4
PROTECTION
85 dB

- Indukcioni motor, SiC mehanički zaptivač i INOKS vratilo obezbeđuju dugotrajnu upotrebu
- Automatski presostat
- Ugrađen filter za vodu
- Zaštita motora IPX4
- 3 godine garancije



V197 x D80 x Š120cm - 12kom

BSPU 1300/24
PUMPNA JEDINICA ZA POJAČANJE
MLAZA

BROJ ARTIKLA	43489
Tehničke specifikacije	
Nominalna ulazna snaga	1,3 kW / 1,7 ks
Maks. pritisak	3 bar
Maks. protok	4,3 m ³ /h
Maks. napor	50 m
Maks. dubina usisa	8 m
Maks. granulacija	1 mm
DN 1 / DN 2	1" / 1"
Maks. nivo buke	85 dB
Maks. temperatura vode	35 °C
Kapacitet rezervoara pod pritiskom	24 L
Klasa zaštite	IPX4
Klasa izolacije	B
Kabl	1,1 m
Težina	16,5 kg
Kutija	1 kom
Cena	209,00 EUR/kom

PERFORMANSE PUMPE

m ³ /h	1,0	2,8	3,7	3,9
Visina (m)	47	35	20	10

DOMESTIC USE
0,5hp
 MAX FLOW

7,0 m³/h

3 YEAR
 WARRANTY

8 m
 MAX HEIGHT

7 m
 MAX DEPTH

 — FOR —
CLEAN WATER
5 mm
 MAX GRAIN SIZE

100 mm
 MIN. WATER PUMP START LEVEL

5 mm
 MIN. SUCTION LEVEL

IPX8
 PROTECTION

- Potapajuća automatska drenažna pumpa, pogodna za odvođenje čiste ili malo zaprljane filtrirane vode iz podruma ili rezervoara
- Indukcioni motor, SiC mehanički zaptivač i INOKS vratilo obezbeđuju dugotrajnu upotrebu
- Zaštita motora IPX8
- 3 godine garancije



V192 x D80 x Š120cm - 100kom

CWSP 400
 POTAPAJUĆA PUMPA ZA ČISTU VODU

BROJ ARTIKLA	43474
Tehničke specifikacije	
Nominalna ulazna snaga	0,4 kW / 0,5 ks
Maks. protok	7,0 m ³ /h
Maks. napor	8 m
Maks. dubina	7 m
Maks. granulacija	5 mm
DN	1", 1 1/4", 1 1/2"
Min. nivo pokretanja pumpe za vodu	100 mm
Min. nivo usisa	5 mm
Maks. temperatura vode	35 °C
Klasa zaštite	IPX8
Klasa izolacije	F
Kabl	10 m
Težina	3,5 kg
Kutija	4 kom
Cena	49,00 EUR/kom

PERFORMANSE PUMPE

m ³ /h	3,4	4,3	5,4	6,2
Visina (m)	7	6	4	2

DOMESTIC USE
1hp
 MAX FLOW

12,5 m³/h

3 YEAR
 WARRANTY

8,5 m
 MAX HEIGHT

7 m
 MAX DEPTH

 — FOR —
CLEAN WATER
5 mm
 MAX GRAIN SIZE

135 mm
 MIN. WATER PUMP START LEVEL

5 mm
 MIN. SUCTION LEVEL

IPX8
 PROTECTION

- Potapajuća automatska drenažna pumpa, pogodna za odvođenje čiste ili malo zaprljane filtrirane vode iz podruma ili rezervoara
- Indukcioni motor, SiC mehanički zaptivač i INOKS vratilo obezbeđuju dugotrajnu upotrebu
- Zaštita motora IPX8
- 3 godine garancije



V198 x D80 x Š120cm - 100kom

CWSP 750
 POTAPAJUĆA PUMPA ZA ČISTU VODU

BROJ ARTIKLA	43475
Tehničke specifikacije	
Nominalna ulazna snaga	0,75 kW / 1,0 ks
Maks. protok	12,5 m ³ /h
Maks. napor	8,5 m
Maks. dubina	7 m
Maks. granulacija	5 mm
DN	1", 1 1/4", 1 1/2"
Min. nivo pokretanja pumpe za vodu	135 mm
Min. nivo usisa	5 mm
Maks. temperatura vode	35 °C
Klasa zaštite	IPX8
Klasa izolacije	F
Kabl	10 m
Težina	5,4 kg
Kutija	4 kom
Cena	60,00 EUR/kom

PERFORMANSE PUMPE

m ³ /h	5,0	9,3	10,4	11,9
Visina (m)	7	4	3	1

DOVOD VODE
POTAPAJUĆE PUMPE ZA PRLJAVU VODU

DOMESTIC USE

0,7 hp
MAX FLOW

10,0 m³/h



3 YEAR
WARRANTY

7 m
MAX HEIGHT

7 m
MAX DEPTH

35 mm
MAX GRAIN SIZE

145 mm
MIN. WATER PUMP START LEVEL

37 mm
MIN. SUCTION LEVEL

IPX8
PROTECTION

— FOR —
DIRTY WATER



- Automatska potapajuća pumpa za vodu, pogodna za odvođenje tečnosti ispunjene sitnim česticama. Sposobna da pumpa prljavu, prelivnu i mutnu vodu
- Indukcioni motor, SiC mehanički zaptivač i INOKS vratilo obezbeđuju dugotrajnu upotrebu
- Zaštita motora IPX8
- 3 godine garancije



V218 x D80 x Š120cm - 100kom

DWSP 550
POTAPAJUĆA PUMPA ZA PRLJAVU VODU

BROJ ARTIKLA	43476
Tehničke specifikacije	
Nominalna ulazna snaga	0,55 kW / 0,7 ks
Maks. protok	10,0 m ³ /h
Maks. napor	7 m
Maks. dubina	7 m
Maks. granulacija	35 mm
DN	1", 1 1/4", 1 1/2"
Min. nivo pokretanja pumpe za vodu	145 mm
Min. nivo usisa	37 mm
Maks. temperatura vode	35 °C
Klasa zaštite	IPX8
Klasa izolacije	F
Kabl	10 m
Težina	5,4 kg
Kutija	4 kom
Cena	60,00 EUR/kom

PERFORMANSE PUMPE

m ³ /h	4,0	6,7	8,6	9,4
Visina (m)	6	4	2	1

DOMESTIC USE

1 hp
MAX FLOW

13,0 m³/h



3 YEAR
WARRANTY

8 m
MAX HEIGHT

7 m
MAX DEPTH

35 mm
MAX GRAIN SIZE

145 mm
MIN. WATER PUMP START LEVEL

37 mm
MIN. SUCTION LEVEL

IPX8
PROTECTION

— FOR —
DIRTY WATER



- Automatska potapajuća pumpa za vodu, pogodna za odvođenje tečnosti ispunjene sitnim česticama. Sposobna da pumpa prljavu, prelivnu i mutnu vodu
- Indukcioni motor, SiC mehanički zaptivač i INOKS vratilo obezbeđuju dugotrajnu upotrebu
- Zaštita motora IPX8
- 3 godine garancije



V215 x D80 x Š120cm - 100kom

DWSP 750
POTAPAJUĆA PUMPA ZA PRLJAVU VODU

BROJ ARTIKLA	43477
Tehničke specifikacije	
Nominalna ulazna snaga	0,75 kW / 1,0 ks
Maks. protok	13,0 m ³ /h
Maks. napor	8 m
Maks. dubina	7 m
Maks. granulacija	35 mm
DN	1", 1 1/4", 1 1/2"
Min. nivo pokretanja pumpe za vodu	145 mm
Min. nivo usisa	37 mm
Maks. temperatura vode	35 °C
Klasa zaštite	IPX8
Klasa izolacije	F
Kabl	10 m
Težina	5,5 kg
Kutija	4 kom
Cena	63,00 EUR/kom

PERFORMANSE PUMPE

m ³ /h	5,7	8,8	10,5	11,3
Visina (m)	7	5	3	2

DOMESTIC USE
1,2hp
 MAX FLOW

14,0 m³/h

3 YEAR
 WARRANTY

8,5 m
 MAX HEIGHT

7 m
 MAX DEPTH

35 mm
 MAX GRAIN SIZE

155 mm
 MIN. WATER PUMP
 START LEVEL

37 mm
 MIN. SUCTION LEVEL

IPX8
 PROTECTION

 — FOR —
DIRTY WATER

- Automatska potapajuća pumpa za vodu, pogodna za odvođenje tečnosti ispunjene sitnim česticama. Sposobna da pumpa prljavu, prelivnu i mutnu vodu
- Indukcioni motor, SiC mehanički zaptivač i INOKS vratilo obezbeđuju dugotrajnu upotrebu
- Zaštita motora IPX8
- 3 godine garancije

V213 x D80 x Š120cm - 100kom

DWSP 900
 POTAPAJUĆA PUMPA ZA PRLJAVU
 VODU

BROJ ARTIKLA	43478
Tehničke specifikacije	
Nominalna ulazna snaga	0,9 kW / 1,2 ks
Maks. protok	14,0 m ³ /h
Maks. napor	8,5 m
Maks. dubina	7 m
Maks. granulacija	35 mm
DN	1", 1 1/4", 1 1/2"
Min. nivo pokretanja pumpe za vodu	155 mm
Min. nivo usisa	37 mm
Maks. temperatura vode	35 °C
Klasa zaštite	IPX8
Klasa izolacije	F
Kabl	10 m
Težina	5,6 kg
Kutija	4 kom
Cena	67,00 EUR/kom

PERFORMANSE PUMPE

m ³ /h	5,8	8,2	11,5	12,5
Visina (m)	7	5	3	2

DOMESTIC USE
1hp
 MAX FLOW

11,0 m³/h

3 YEAR
 WARRANTY

8,5 m
 MAX HEIGHT

7 m
 MAX DEPTH

5 mm
 MAX GRAIN SIZE

35 mm
 MIN. WATER PUMP
 START LEVEL

11 mm
 MIN. SUCTION LEVEL

IPX8
 PROTECTION

 — FOR —
CLEAN WATER

- Potapajuća automatska drenažna pumpa od nerđajućeg čelika, pogodna za odvođenje čiste ili malo zaprljane filtrirane vode iz podruma ili rezervoara
- Indukcioni motor, SiC mehanički zaptivač i INOKS vratilo obezbeđuju dugotrajnu upotrebu
- Zaštita motora IPX8
- 3 godine garancije

V219 x D80 x Š120cm - 120kom

CWSP 750X
 POTAPAJUĆA PUMPA OD
 NERĐAJUĆEG ČELIKA ZA ČISTU
 VODU

BROJ ARTIKLA	43479
Tehničke specifikacije	
Nominalna ulazna snaga	0,75 kW / 1,0 ks
Maks. protok	11,0 m ³ /h
Maks. napor	8,5 m
Maks. dubina	7 m
Maks. granulacija	5 mm
DN	1", 1 1/4", 1 1/2"
Min. nivo pokretanja pumpe za vodu	35 mm
Min. nivo usisa	11 mm
Maks. temperatura vode	35 °C
Klasa zaštite	IPX8
Klasa izolacije	F
Kabl	10 m
Težina	5,8 kg
Kutija	4 kom
Cena	76,00 EUR/kom

PERFORMANSE PUMPE

m ³ /h	4,7	7,8	9,5	10,3
Visina (m)	7	5	3	2

DOVOD VODE
POTAPAJUĆE PUMPE OD NERĐAJUĆEG ČELIKA ZA PRLJAVU VODU
DOMESTIC USE
1hp
 MAX FLOW

13,0 m³/h
 MAX FLOW

3 YEAR
 WARRANTY

8m
 MAX HEIGHT

7m
 MAX DEPTH

35mm
 MAX GRAIN SIZE

135mm
 MIN. WATER PUMP START LEVEL

45mm
 MIN. SUCTION LEVEL

IPX8
 PROTECTION

 — FOR —
DIRTY WATER

- Potapajuća automatska pumpa za vodu od nerđajućeg čelika, pogodna za odvođenje tečnosti ispunjene sitnim česticama. Sposobna da pumpa prljavu, prelivnu i mutnu vodu
- Indukcioni motor, SiC mehanički zaptivač i INOKS vratilo obezbeđuju dugotrajnu upotrebu
- Zaštita motora IPX8
- 3 godine garancije

V212 x D80 x Š120cm - 100kom

DWSP 750X
POTAPAJUĆA PUMPA OD
NERĐAJUĆEG ČELIKA ZA PRLJAVU
VODU

BROJ ARTIKLA	43480
Tehničke specifikacije	
Nominalni napon	230 V 50 Hz
Ulazna snaga	1,5 hp
Ukupno podizanje glave	10,5 m
Maks. protok	16,5 m ³ /h
Prečnik pražnjenja porta	1" 1 1/4" 1 1/2"
Maks. dubina	7 m
Min. nivo usisa	45 mm
Min. nivo pokretanja pumpe za vodu	135 mm
Maks. granulacija	35 mm
Maks. temperatura vode	35 °C
Klasa zaštite	IPX8
Kabl	10 m
Težina	6,8 kg
Garancija	3
Klasa izolacije	F
Kutija	4 kom
Cena	80,00 €/kom

PERFORMANSE PUMPE

m ³ /h	5,3	11,2	13,7	15,1
Visina (m)	9	6	4	2

DOMESTIC USE
1hp
 MAX FLOW

16,5 m³/h
 MAX FLOW

3 YEAR
 WARRANTY

10,5m
 MAX HEIGHT

7m
 MAX DEPTH

35mm
 MAX GRAIN SIZE

135mm
 MIN. WATER PUMP START LEVEL

45mm
 MIN. SUCTION LEVEL

IPX8
 PROTECTION

 — FOR —
DIRTY WATER

- Potapajuća automatska pumpa za vodu od nerđajućeg čelika, pogodna za odvođenje tečnosti ispunjene sitnim česticama. Sposobna da pumpa prljavu, prelivnu i mutnu vodu
- Indukcioni motor, SiC mehanički zaptivač i INOKS vratilo obezbeđuju dugotrajnu upotrebu
- Zaštita motora IPX8
- 3 godine garancije

V203 x D80 x Š120cm - 100kom

DWSP 1100X
POTAPAJUĆA PUMPA OD
NERĐAJUĆEG ČELIKA ZA PRLJAVU
VODU

BROJ ARTIKLA	43481
Tehničke specifikacije	
Nominalna ulazna snaga	1,1 kW / 1,5 ks
Maks. protok	16,5 m ³ /h
Maks. napor	10,5 m
Maks. dubina	7 m
Maks. granulacija	35 mm
DN	1", 1 1/4", 1 1/2"
Min. nivo pokretanja pumpe za vodu	135 mm
Min. nivo usisa	45 mm
Maks. temperatura vode	35 °C
Klasa zaštite	IPX8
Klasa izolacije	F
Kabl	10 m
Težina	6,8 kg
Kutija	4 kom
Cena	92,00 €/kom

PERFORMANSE PUMPE

m ³ /h	4,6	7,8	10,3	11,3
Visina (m)	7	5	3	2

DOMESTIC USE

1,4hp

6,5 m³/h
 MAX FLOW

 INDUCTION
 MOTOR

3 YEAR
 WARRANTY

40m
 MAX HEIGHT

7m
 MAX DEPTH

1mm
 MAX GRAIN SIZE

60mm
 MIN. WATER PUMP
 START LEVEL

50mm
 MIN. SUCTION LEVEL

IPX8
 PROTECTION

 — FOR —
CLEAN
 WATER

 IDEAL
 FOR
 WELLS

- Višestepena potapajuća automatska pumpa sa plutajućim prekidačem pogodna za odvod čiste vode iz podruma ili rezervoara
- 4-stepeni plastični rotor može da dostigne maksimalnu visinu pumpe od 40 m
- Indukcioni motor, SiC mehanički zaptivač i INOKS vratilo obezbeđuju dugotrajnu upotrebu
- Zaštita motora IPX8
- Idealno za bunare
- 3 godine garancije

V214 x D80 x Š120cm - 80kom

CWSP 1000MS
 POTAPAJUĆA PUMPA ZA ČISTU
 VODU

BROJ ARTIKLA	43482
Tehničke specifikacije	
Nominalna ulazna snaga	1,0 kW / 1,4 ks
Maks. protok	6,5 m³/h
Maks. napor	40 m
Maks. dubina	7 m
Maks. granulacija	1 mm
DN	1"
Min. nivo pokretanja pumpe za vodu	60 mm
Min. nivo usisa	50 mm
Maks. temperatura vode	35 °C
Klasa zaštite	IPX8
Klasa izolacije	B
Kabl	10 m
Težina	9,5 kg
Kutija	2 kom
Cena	122,00 EUR/kom

PERFORMANSE PUMPE					
m³/h	2,3	4,1	5,0	5,5	
Visina (m)	35	25	15	10	

DOVOD VODE
PUMPE ZA BENZIN VODU

SEMI-PRO USE



PERFORMANSE PUMPE				
m³/h	13,2	11,5	9,1	4,6
Visina (m)	4,5	7,4	10,6	14,2

- Površinska pumpa, pogodna za transport čiste vode bez čestica
- Pumpa telesni i impeler od aluminijuma
- Izuzetno lagan, ergonomskog dizajna za lako nošenje
- Bezbedan nizak nivo ulja
- Dvostepeni filter za vazduh
- Sistem protiv vibracija
- 4-taktni motor sa vazдушnim hladenjem

V205 x D80 x Š120cm - 30kom

GWP 40/79 PLUS
BENZINSKA PUMPA ZA VODU

BROJ ARTIKLA	46632
Tehničke specifikacije	
Tip	Čista voda
Prečnik usisavanja porta	1,5"
Prečnik pražnjenja porta	1,5"
Ukupno podizanje glave	16 m
Maks. protok	14 m³/hr
Maks. usisno podizanje glave	7 m
Pumpa telesni materijal	Aluminijum
Impeler materijal	Aluminijum
Pomak cilindra	78,5 cc
Nominalna ulazna snaga	2,6 hp
Ocenjena brzina	3.600 min ⁻¹
Kapacitet rezervoara za gorivo	1,8 L
Račin pokretanja	Trzaj
Težina	14,0 kg
Obuhvata	
Filter	✓
Kutija	1 kom
Cena	169,00 EUR/kom

SEMI-PRO USE



PERFORMANSE PUMPE				
m³/h	28,4	22,0	18,1	8,0
Visina (m)	6,1	14,1	19,0	16,6

- Površinska pumpa, pogodna za transport čiste vode bez čestica
- Aluminjsko tijelo pumpe i impeler od lijevanog gvožđe
- Otporno čelično telo, zahtjevna
- Bezbedan nizak nivo ulja
- Dvostepeni filter za vazduh
- Sistem protiv vibracija
- 4-taktni motor sa vazдушnim hladenjem

V183 x D80 x Š120cm - 16kom

GWP 50/209 PLUS
BENZINSKA PUMPA ZA VODU

BROJ ARTIKLA	46633
Tehničke specifikacije	
Tip	Čista voda
Prečnik usisavanja porta	2,0"
Prečnik pražnjenja porta	2,0"
Ukupno podizanje glave	28 m
Maks. protok	36 m³/hr
Maks. usisno podizanje glave	8 m
Pumpa telesni materijal	Aluminijum
Impeler materijal	Liveno gvožđe
Pomak cilindra	209 cc
Nominalna ulazna snaga	7,0 hp
Ocenjena brzina	3.600 min ⁻¹
Kapacitet rezervoara za gorivo	3,6 L
Račin pokretanja	Trzaj
Težina	21,0 kg
Obuhvata	
Filter	✓
Kutija	1 kom
Cena	179,00 EUR/kom

PRO USE

PERFORMANSE PUMPE				
m³/h	28,4	22,0	18,1	8,0
Visina (m)	6,1	14,1	19,0	16,6

- Površinska pumpa, pogodna za transport čiste vode bez čestica
- Aluminijsko tijelo pumpe i impeler od lijevanog gvožđe
- Otporno čelično telo, zahtjevna
- Bezbedan nizak nivo ulja
- Dvostepeni filter za vazduh
- Sistem protiv vibracija
- 4-taktni motor sa vazдушnim hlađenjem, zahtjevna

V183 x D80 x Š120cm - 16kom

GWP 50/212 PRO
 BENZINSKA PUMPA ZA VODU

BROJ ARTIKLA	46634
Tehničke specifikacije	
Tip	Čista voda
Prečnik usisavanja porta	2,0"
Prečnik pražnjenja porta	2,0"
Ukupno podizanje glave	28 m
Maks. protok	36 m³/hr
Maks. usisno podizanje glave	8 m
Pumpa telesni materijal	Aluminijum
Impeler materijal	Liveno gvožđe
Pomak cilindra	212 cc
Nominalna ulazna snaga	7,0 hp
Ocenjena brzina	3.600 min ⁻¹
Kapacitet rezervoara za gorivo	3,6 L
Račun pokretanja	Trzaj
Težina	23,5 kg
Obuhvata	
Filter	✓
Kutija	1 kom
Cena	219,00 EUR/kom

PRO USE

PERFORMANSE PUMPE				
m³/h	55,0	40,5	34,1	16,5
Visina (m)	8,9	19,6	21,5	16,0

- Površinska pumpa, pogodna za transport čiste vode bez čestica
- Aluminijsko tijelo pumpe i impeler od lijevanog gvožđe
- Otporno čelično telo, zahtjevna
- Bezbedan nizak nivo ulja
- Dvostepeni filter za vazduh
- Sistem protiv vibracija
- 4-taktni motor sa vazдушnim hlađenjem, zahtjevna

V197 x D80 x Š120cm - 16kom

GWP 80/212 PRO
 BENZINSKA PUMPA ZA VODU

BROJ ARTIKLA	46635
Tehničke specifikacije	
Tip	Čista voda
Prečnik usisavanja porta	3,0"
Prečnik pražnjenja porta	3,0"
Ukupno podizanje glave	28 m
Maks. protok	60 m³/hr
Maks. usisno podizanje glave	8 m
Pumpa telesni materijal	Aluminijum
Impeler materijal	Liveno gvožđe
Pomak cilindra	212 cc
Nominalna ulazna snaga	7,0 hp
Ocenjena brzina	3.600 min ⁻¹
Kapacitet rezervoara za gorivo	3,6 L
Račun pokretanja	Trzaj
Težina	25,5 kg
Obuhvata	
Filter	✓
Kutija	1 kom
Cena	239,00 EUR/kom

PRO USE

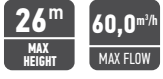

PERFORMANSE PUMPE				
m³/h	55,2	48,1	26,6	13,8
Visina (m)	6,7	11,5	19,4	23,0

- Površinska pumpa, pogodna za transport prljave vode sa mekim česticama
- Aluminijsko tijelo pumpe i impeler rezača od lijevanog gvožđe
- Otporno čelično telo, zahtjevna
- Bezbedan nizak nivo ulja
- Dvostepeni filter za vazduh
- Sistem protiv vibracija
- 4-taktni motor sa vazдушnim hlađenjem, zahtjevna

V203 x D80 x Š120cm - 8kom

GWP 80/212 ST PRO
BENZINSKA PUMPA ZA VODU

BROJ ARTIKLA	46636
Tehničke specifikacije	
Tip	Polu-dubre
Prečnik usisavanja porta	3,0"
Prečnik pražnjenja porta	3,0"
Ukupno podizanje glave	26 m
Maks. protok	60 m³/hr
Maks. usisno podizanje glave	8 m
Maks. granulacija	25,4 mm
Pumpa telesni materijal	Aluminijum
Impeler materijal	Liveno gvožđe
Pomak cilindra	212 cc
Nominalna ulazna snaga	7,0 hp
Ocenjena brzina	3.600 min ⁻¹
Kapacitet rezervoara za gorivo	3,6 L
Račun pokretanja	Trzaj
Težina	36,0 kg
Obuhvata	
Filter	✓
Kutija	1 kom
Cena	359,00 EUR/kom

PRO USE

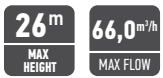

PERFORMANSE PUMPE				
m³/h	54,7	46,1	32,7	11,2
Visina (m)	11,1	15,6	19,5	23,7

- Površinska pumpa, pogodna za transport prljave vode sa tvrdim česticama
- Aluminijsko tijelo pumpe i impeler rezača od lijevanog gvožđe
- Otporno čelično telo, zahtjevna
- Bezbedan nizak nivo ulja
- Dvostepeni filter za vazduh
- Sistem protiv vibracija
- 4-taktni motor sa vazдушnim hlađenjem, zahtjevna

V192 x D80 x Š120cm - 6kom

GWP 80/301 FT PRO
BENZINSKA PUMPA ZA VODU

BROJ ARTIKLA	46637
Tehničke specifikacije	
Tip	Pubre
Prečnik usisavanja porta	3,0"
Prečnik pražnjenja porta	3,0"
Ukupno podizanje glave	26 m
Maks. protok	66 m³/hr
Maks. usisno podizanje glave	8 m
Maks. granulacija	25,4 mm
Pumpa telesni materijal	Aluminijum
Impeler materijal	Liveno gvožđe
Pomak cilindra	301 cc
Nominalna ulazna snaga	10,0 hp
Ocenjena brzina	3.600 min ⁻¹
Kapacitet rezervoara za gorivo	5,4 L
Račun pokretanja	Trzaj
Težina	61,0 kg
Obuhvata	
Filter	✓
Kutija	1 kom
Cena	659,00 EUR/kom

PRO USE

PERFORMANSE PUMPE

m³/h	23,9	21,6	18,9	13,2
Visina (m)	26,9	31,9	36,8	46,2

- Visokotlačna površinska pumpa, pogodna za transport s pritiskom čiste vode bez čestica
- Pumpa telesni i impeler od aluminijuma
- Otporno čelično telo, zahtjevna
- Bezbedan nizak nivo ulja
- Dvostepeni filter za vazduh
- Sistem protiv vibracija
- 4-taktni motor sa vazдушnim hlađenjem, zahtjevna

V199 x D80 x Š120cm - 16kom

GWP 50/212 H PRO
 BENZINSKA PUMPA ZA VODU

BROJ ARTIKLA	46638
Tehničke specifikacije	
Tip	Visoko podizanje
Prečnik usisavanja porta	2,0"
Prečnik pražnjenja porta	2,0"
Ukupno podizanje glave	50 m
Maks. protok	30 m³/hr
Maks. usisno podizanje glave	7 m
Pumpa telesni materijal	Aluminijum
Impeler materijal	Aluminijum
Pomak cilindra	212 cc
Nominalna ulazna snaga	7,0 hp
Ocenjena brzina	3.600 min ⁻¹
Kapacitet rezervoara za gorivo	3,6 L
Račun pokretanja	Trzaj
Težina	26,0 kg
Obuhvata	
Filter	✓
Kutija	1 kom
Cena	319,00 EUR/kom

PRO USE

PERFORMANSE PUMPE

m³/h	14,9	12,8	8,6	4,9
Visina (m)	44,6	51,1	57,0	69,7

- Visokotlačna površinska pumpa, pogodna za transport s pritiskom čiste vode bez čestica
- Tijelo pumpe, dvostupanjski aluminijanski impeler i 3 izlaza
- Otporno čelično telo, zahtjevna
- Bezbedan nizak nivo ulja
- Dvostepeni filter za vazduh
- Sistem protiv vibracija
- 4-taktni motor sa vazдушnim hlađenjem, zahtjevna

V197 x D80 x Š120cm - 16kom

GWP 50/212 H2 PRO
 BENZINSKA PUMPA ZA VODU

BROJ ARTIKLA	46639
Tehničke specifikacije	
Tip	Visoko podizanje
Prečnik usisavanja porta	2,0"
Prečnik pražnjenja porta	2,0", 1,5", 1,5"
Ukupno podizanje glave	80 m
Maks. protok	16 m³/hr
Maks. usisno podizanje glave	7 m
Pumpa telesni materijal	Aluminijum
Impeler materijal	Aluminijum
Pomak cilindra	212 cc
Nominalna ulazna snaga	7,0 hp
Ocenjena brzina	3.600 min ⁻¹
Kapacitet rezervoara za gorivo	3,6 L
Račun pokretanja	Trzaj
Težina	26,0 kg
Obuhvata	
Filter	✓
Kutija	1 kom
Cena	359,00 EUR/kom

DOVOD VODE
PUMPA ZA BENZIN VODU

PRO USE



PERFORMANSE PUMPE				
m ³ /h	26,8	24,2	17,8	8,5
Visina (m)	31,1	41,3	59,9	78,7

- Visokotlačna površinska pumpa, pogodna za transport s pritiskom čiste vode bez čestica
- Tijelo pumpe od lijevanog gvožđe i aluminijski impeler
- Otporno čelično telo, zahtjevna
- Bezbedan nizak nivo ulja
- Dvostepeni filter za vazduh
- Sistem protiv vibracija
- 4-taktni motor sa vazдушnim hlađenjem, zahtjevna

V179 x D80 x Š120cm - 6kom

GWP 50/389 H PRO
BENZINSKA PUMPA ZA VODU

BROJ ARTIKLA	46640
Tehničke specifikacije	
Tip	Visoko podizanje
Prečnik usisavanja porta	2,0"
Prečnik pražnjenja porta	2,0"
Ukupno podizanje glave	90 m
Maks. protok	30 m ³ /hr
Maks. usisno podizanje glave	7 m
Pumpa telesni materijal	Liveno gvožđe
Impeler materijal	Aluminijum
Pomak cilindra	389 cc
Nominalna ulazna snaga	13,0 hp
Ocenjena brzina	3.600 min ⁻¹
Kapacitet rezervoara za gorivo	6,5 L
Račun pokretanja	Trzaj
Težina	60,0 kg
Obuhvata	
Filter	✓
Kutija	1 kom
Cena	699,00 EUR/kom

PRO USE

PERFORMANSE PUMPE				
m³/h	31,9	28,7	24,2	18,4
Visina (m)	10,0	17,2	21,8	25,3

- Površinska pumpa, pogodna za transport hemikalija (PH 4 - 11), biodizela ili morske vode, bez čestica
- Tijelo pumpe i impeler od polimernog materijala za otpornost na oksidaciju
- Otporno čelično telo, zahtjevna
- Bezbedan nizak nivo ulja
- Dvostepeni filter za vazduh
- Sistem protiv vibracija
- 4-taktni motor sa vazдушnim hlađenjem, zahtjevna

V197 x D80 x Š120cm - 16kom

GWP 50/212 CH PRO
 BENZINSKA PUMPA ZA VODU

BROJ ARTIKLA	46641
Tehničke specifikacije	
Tip	Hemijski
Prečnik usisavanja porta	2,0"
Prečnik pražnjenja porta	2,0"
Ukupno podizanje glave	35 m
Maks. protok	32 m³/hr
Maks. usisno podizanje glave	7 m
Pumpa telesni materijal	Polimer
Impeler materijal	Polimer
Pomak cilindra	212 cc
Nominalna ulazna snaga	7,0 hp
Ocenjena brzina	3.600 min ⁻¹
Kapacitet rezervoara za gorivo	3,6 L
Račun pokretanja	Trzaj
Težina	23,0 kg
Obuhvata	
Filter	✓
Kutija	1 kom
Cena	319,00 EUR/kom

PRO USE

PERFORMANSE PUMPE				
m³/h	56,1	44,8	31,1	19,0
Visina (m)	5,0	12,5	20,1	24,7

- Površinska pumpa, pogodna za transport hemikalija (PH 4 - 11), biodizela ili morske vode, bez čestica
- Tijelo pumpe i impeler od polimernog materijala za otpornost na oksidaciju
- Otporno čelično telo, zahtjevna
- Bezbedan nizak nivo ulja
- Dvostepeni filter za vazduh
- Sistem protiv vibracija
- 4-taktni motor sa vazдушnim hlađenjem, zahtjevna

V207 x D80 x Š120cm - 16kom

GWP 80/212 CH PRO
 BENZINSKA PUMPA ZA VODU

BROJ ARTIKLA	46642
Tehničke specifikacije	
Tip	Hemijski
Prečnik usisavanja porta	3,0"
Prečnik pražnjenja porta	3,0"
Ukupno podizanje glave	26 m
Maks. protok	60 m³/hr
Maks. usisno podizanje glave	7 m
Pumpa telesni materijal	Polimer
Impeler materijal	Polimer
Pomak cilindra	212 cc
Nominalna ulazna snaga	7,0 hp
Ocenjena brzina	3.600 min ⁻¹
Kapacitet rezervoara za gorivo	3,6 L
Račun pokretanja	Trzaj
Težina	25,0 kg
Obuhvata	
Filter	✓
Kutija	1 kom
Cena	349,00 EUR/kom

FFGROUP[®]

QUALITY POWER TOOLS

BENZINSKI GENERATORI



PRO USE



1100
VA
POWER



INVERTER
TECHNOLOGY



FUEL
MAX 2,60 Lt



12V
IDEAL FOR
OLIVE
HARVESTERS



LOW NOISE

14
Kg



NEW

- Snažan DC izlaz, idealan za napajanje opreme od 12 V kao što su kombajni za berbu maslina
- Snažan 4-taktni Euro5 motor sa vazдушnim hlađenjem, sa slabim vibracijama i malim emisijama
- Tehnologija stabilizacije napona invertera za sigurno napajanje osetljivih elektronskih uređaja
- Elektronska kontrola stabilnosti (ESC) za uštedu goriva
- Bezbedan nizak nivo ulja
- Rad sa niskim nivoom buke
- Izuzetno lagan, ergonomskog dizajna za lako nošenje
- Zaštita od preopterećenja

V215 x D80 x Š120cm - 32kom

GPG 1100iS PRO
BENZINSKI INVERTER GENERATOR

BROJ ARTIKLA	47524
Tehničke specifikacije	
Nominalni napon	230 V 50 Hz
Maks snaga	1,1 kVA
Nominalna ulazna snaga	1,0 kVA
Nominalna izlazna struja	4,4 A
Podešivač napona	INVERTER
Izlaz (AC)	1x 16 A
Izlaz (DC)	1x 60 A
Pomak cilindra	60,0 cc
Kapacitet rezervoara za gorivo	2,6 L
Vreme rada	5,5 h
Račun pokretanja	Trzaj
Kontrola broja okretaja motora	ESC
Veličina (D x Š x V)	430x240x370 mm
Težina	14,0 kg
Kutija	1 kom
Cena	449,00 €/kom

PRO USE



2000
VA
POWER



INVERTER
TECHNOLOGY



FUEL
MAX 4,00 Lt



OVERLOAD
PROTECTION



LOW NOISE

22
Kg



Paralelni priključni komplet nije uključen

PARALELNI PRIKLJUČNI KOMPLET ZA BENZINSKE GENERATORE INVERTER, 32A

BROJ ARTIKLA: 46557

Cena: 123,60 €

V211 x D80 x Š120cm - 24kom

GPG 2000i PRO
BENZINSKI INVERTER GENERATOR

BROJ ARTIKLA	46100
Tehničke specifikacije	
Nominalni napon	230 V 50 Hz
Maks snaga	2,0 kVA
Nominalna ulazna snaga	1,8 kVA
Nominalna izlazna struja	7,8 A
Podešivač napona	INVERTER
Izlaz (AC)	1x 16 A
Izlaz (DC)	1x 8,3 A, 1x USB
Pomak cilindra	79,7 cc
Kapacitet rezervoara za gorivo	4,0 L
Vreme rada	4 h
Račun pokretanja	Trzaj
Kontrola broja okretaja motora	ESC
Utičnica za paralelni rad	x1
Veličina (D x Š x V)	498x290x459 mm
Težina	22,0 kg
Obuhvata	
Kabel akumulatora (DC)	x1
Kutija	1 kom
Cena	589,00 €/kom

PRO USE



2500
VA
POWER



INVERTER
TECHNOLOGY



4,50
Lt
OVERLOAD
PROTECTION



24
kg



- Snažan 4-taktni Euro5 motor sa vazдушnim hlađenjem, sa slabim vibracijama i malim emisijama
- Tehnologija stabilizacije napona invertera za sigurno napajanje osetljivih elektronskih uređaja
- Elektronska kontrola stabilnosti (ESC) za uštedu goriva
- Paralelni utični priključci za dvostruku izlaznu snagu
- 12V i USB utičnica za punjenje
- Bezbedan nizak nivo ulja
- Rad sa niskim nivoom buke
- Izuzetno lagan, ergonomskog dizajna za lako nošenje
- Zaštita od preopterećenja



Paralelni priključni komplet nije uključen

PARALELNI PRIKLJUČNI KOMPLET ZA BENZINSKE GENERATORE INVERTER, 32A
BROJ ARTIKLA: 46557

Cena: 123,60 €

V207 x D80 x Š120cm – 20kom

GPG 2500i PRO
BENZINSKI INVERTER GENERATOR

BROJ ARTIKLA	46101
Tehničke specifikacije	
Nominalni napon	230 V 50 Hz
Maks snaga	2,5 kVA
Nominalna ulazna snaga	2,3 kVA
Nominalna izlazna struja	10,0 A
Podešivač napona	INVERTER
Izlaz (AC)	1x 16 A
Izlaz (DC)	1x 8,3 A, 1x USB
Pomak cilindra	120,0 cc
Kapacitet rezervoara za gorivo	4,5 L
Vreme rada	3 h
Račin pokretanja	Trzaj
Kontrola broja okretaja motora	ESC
Utičnica za paralelni rad	x1
Veličina (D x Š x V)	520x320x460 mm
Težina	24,0 kg
Obuhvata	
Kabel akumulatora (DC)	x1
Kutija	1 kom
Cena	699,00 €/kom

PRO USE



3500
VA
POWER



INVERTER
TECHNOLOGY



8,30
Lt
OVERLOAD
PROTECTION



44
kg



- Snažan 4-taktni Euro5 motor sa vazдушnim hlađenjem, sa slabim vibracijama i malim emisijama
- Tehnologija stabilizacije napona invertera za sigurno napajanje osetljivih elektronskih uređaja
- Elektronska kontrola stabilnosti (ESC) za uštedu goriva
- Paralelni utični priključci za dvostruku izlaznu snagu
- 12V i USB utičnica za punjenje
- Više utičnica za naizmenničnu struju
- Bezbedan nizak nivo ulja
- Rad sa niskim nivoom buke
- Električno pokretanje i baterija
- Veliki rezervoar za gorivo za dodatno vreme rada
- Ergonomski dizajn i točkići za jednostavno nošenje
- Zaštita od preopterećenja



Paralelni priključni komplet nije uključen

PARALELNI PRIKLJUČNI KOMPLET ZA BENZINSKE GENERATORE INVERTER, 32A
BROJ ARTIKLA: 46557

Cena: 123,60 €

V177 x D80 x Š120cm – 6kom

GPG 3500iE PRO
BENZINSKI INVERTER GENERATOR

BROJ ARTIKLA	46102
Tehničke specifikacije	
Nominalni napon	230 V 50 Hz
Maks snaga	3,5 kVA
Nominalna ulazna snaga	3,2 kVA
Nominalna izlazna struja	13,9 A
Podešivač napona	INVERTER
Izlaz (AC)	2x 16 A
Izlaz (DC)	1x 8,3 A, 1x USB
Pomak cilindra	212,0 cc
Kapacitet rezervoara za gorivo	8,3 L
Vreme rada	5 h
Račin pokretanja	Trzaj Električno paljenje
Kontrola broja okretaja motora	ESC
Utičnica za paralelni rad	x1
Veličina (D x Š x V)	590x456x511 mm
Težina	44,0 kg
Obuhvata	
Zadnji točak	x2
Kabel akumulatora (DC)	x1
Kutija	1 kom
Cena	949,00 €/kom

SEMI-PRO USE



3000
VA
POWER



- Snažan 4-taktni Euro5 motor sa vazдушnim hlađenjem, sa slabim vibracijama i malim emisijama
- Tehnologija stabilizacije AVR napona za sigurno napajanje osetljivih električnih uređaja
- Utičnica za punjenje od 12 V
- Više utičnica za naizmeničnu struju
- Bezbedan nizak nivo ulja
- Veliki rezervoar za gorivo za dodatno vreme rada
- Izuzetno lagan, ergonomskog dizajna za lako nošenje
- Zaštita od preopterećenja

V203 x D80 x Š120cm - 16kom

GDG 3000 PLUS
BENZINSKI GENERATOR

BROJ ARTIKLA	46093
Tehničke specifikacije	
Nominalni napon	230 V 50 Hz
Maks snaga	3,0 kVA
Nominalna ulazna snaga	2,7 kVA
Nominalna izlazna struja	11,7 A
Podešivač napona	AVR
Izlaz (AC)	2x 16 A
Izlaz (DC)	1x 8,3 A
Pomak cilindra	212,0 cc
Kapacitet rezervoara za gorivo	15,0 L
Vreme rada	7 h
Račun pokretanja	Trzaj
Veličina (D x Š x V)	593x465x458 mm
Težina	41,0 kg
Kutija	1 kom
Cena	359,00 €/kom

HEAVY DUTY



3000
VA
POWER



- Snažan i za velika opterećenja 4-taktni Euro5 motor sa vazдушnim hlađenjem, sa slabim vibracijama i malim emisijama
- Tehnologija stabilizacije AVR napona za sigurno napajanje osetljivih električnih uređaja
- Utičnica za punjenje od 12 V
- Više utičnica za naizmeničnu struju
- Bezbedan nizak nivo ulja
- LED svetlo za rad
- Veoma veliki rezervoar za gorivo za maksimalno vreme rada
- Izuzetno lagan, ergonomskog dizajna za lako nošenje
- Zaštita od preopterećenja
- 2 godine garancije, čak i za profesionalnu upotrebu

V219 x D80 x Š120cm - 12kom

GPG 3000 HD
BENZINSKI GENERATOR

BROJ ARTIKLA	46096
Tehničke specifikacije	
Nominalni napon	230 V 50 Hz
Maks snaga	3,0 kVA
Nominalna ulazna snaga	2,7 kVA
Nominalna izlazna struja	11,7 A
Podešivač napona	AVR
Izlaz (AC)	2x 16 A
Izlaz (DC)	1x 8,3 A
Pomak cilindra	212,0 cc
Kapacitet rezervoara za gorivo	18,0 L
Vreme rada	9 h
Račun pokretanja	Trzaj
Veličina (D x Š x V)	600x465x493 mm
Težina	46,0 kg
Obuhvata	
Svetlo za rad (LED)	x1
Kutija	1 kom
Cena	409,00 €/kom

SEMI-PRO USE

 **420cc**

6000
VA
POWER

EURO 5
EMISSIONS COMPLIANT
EU REGULATION 2016/1628

AVR
AUTOMATIC VOLTAGE REGULATOR

 **25,0L**
MAX FUEL

 **OVERLOAD PROTECTION**

73
kg



- Snažan 4-taktni Euro5 motor sa vazdušnim hlađenjem, sa slabim vibracijama i malim emisijama
- Tehnologija stabilizacije AVR napona za sigurno napajanje osetljivih električnih uređaja
- Utičnica za punjenje od 12 V
- Više utičnica za naizmjeničnu struju
- Bezbedan nizak nivo ulja
- Veliki rezervoar za gorivo za dodatno vreme rada
- Zaštita od preopterećenja



Komplet za transport nije uključen

RUČKA I KOTAČI KOMPLET ZA TRANSPORT

BROJ ARTIKLA: 46682

Cena: 54,90 €

V186 x D80 x Š120cm - 6kom

GPG 6000 PLUS
BENZINSKI GENERATOR

BROJ ARTIKLA	46094
Tehničke specifikacije	
Nominalni napon	230 V 50 Hz
Maks snaga	6,0 kVA
Nominalna ulazna snaga	5,5 kVA
Nominalna izlazna struja	23,9 A
Podešivač napona	AVR
Izlaz (AC)	1x 16 A, 1x 32 A
Izlaz (DC)	1x 8,3 A
Pomak cilindra	420,0 cc
Kapacitet rezervoara za gorivo	25,0 L
Vreme rada	8 h
Račun pokretanja	Trzaj
Veličina (D x Š x V)	683x540x542 mm
Težina	73,0 kg
Kutija	1 kom
Cena	659,00 €/kom

SEMI-PRO USE

 **420cc**

6000
VA
POWER

EURO 5
EMISSIONS COMPLIANT
EU REGULATION 2016/1628

AVR
AUTOMATIC VOLTAGE REGULATOR

 **25,0L**
MAX FUEL

 **OVERLOAD PROTECTION**

78
kg



- Snažan 4-taktni Euro5 motor sa vazdušnim hlađenjem, sa slabim vibracijama i malim emisijama
- Tehnologija stabilizacije AVR napona za sigurno napajanje osetljivih električnih uređaja
- Utičnica za punjenje od 12 V
- Više utičnica za naizmjeničnu struju
- Bezbedan nizak nivo ulja
- Električno pokretanje i baterija
- Veliki rezervoar za gorivo za dodatno vreme rada
- Zaštita od preopterećenja



Komplet za transport nije uključen

RUČKA I KOTAČI KOMPLET ZA TRANSPORT

BROJ ARTIKLA: 46682

Cena: 54,90 €

V186 x D80 x Š120cm - 6kom

GPG 6000E PLUS
BENZINSKI GENERATOR

BROJ ARTIKLA	46095
Tehničke specifikacije	
Nominalni napon	230 V 50 Hz
Maks snaga	6,0 kVA
Nominalna ulazna snaga	5,5 kVA
Nominalna izlazna struja	23,9 A
Podešivač napona	AVR
Izlaz (AC)	1x 16 A, 1x 32 A
Izlaz (DC)	1x 8,3 A
Pomak cilindra	420,0 cc
Kapacitet rezervoara za gorivo	25,0 L
Vreme rada	8 h
Račun pokretanja	Trzaj Električno paljenje
Veličina (D x Š x V)	683x540x542 mm
Težina	78,0 kg
Kutija	1 kom
Cena	749,00 €/kom

HEAVY DUTY

6000
 VA
 POWER

- Snažan i za velika opterećenja 4-taktni Euro5 motor sa vazdušnim hlađenjem, sa slabim vibracijama i malim emisijama
- Tehnologija stabilizacije AVR napona za sigurno napajanje osetljivih električnih uređaja
- Utičnica za punjenje od 12 V
- Više utičnica za naizmjeničnu struju
- Bezbedan nizak nivo ulja
- Električno pokretanje i baterija
- LED svetlo za rad
- Veoma veliki rezervoar za gorivo za maksimalno vreme rada
- Točkici za jednostavno nošenje
- Zaštita od preopterećenja
- 2 godine garancije, čak i za profesionalnu upotrebu

V195 x D80 x Š120cm - 6kom

GPG 6000E HD
 BENZINSKI GENERATOR

BROJ ARTIKLA	46097
Tehničke specifikacije	
Nominalni napon	230 V 50 Hz
Maks snaga	6,0 kVA
Nominalna ulazna snaga	5,5 kVA
Nominalna izlazna struja	23,9 A
Podešivač napona	AVR
Izlaz (AC)	1x 16 A, 1x 32 A
Izlaz (DC)	1x 8,3 A
Pomak cilindra	420,0 cc
Kapacitet rezervoara za gorivo	28,0 L
Vreme rada	9 h
Račin pokretanja	Trzaj Električno paljenje
Veličina (D x Š x V)	730x570x577 mm
Težina	85,5 kg
Obuhvata	
Zadnji točak	x2
Svetlo za rad (LED)	x1
Kutija	1 kom
Cena	839,00 €/kom

HEAVY DUTY

6800
 VA
 POWER

- Snažan i za velika opterećenja 4-taktni Euro5 motor sa vazdušnim hlađenjem, sa slabim vibracijama i malim emisijama
- Tehnologija stabilizacije AVR napona za sigurno napajanje osetljivih električnih uređaja
- Utičnica za punjenje od 12 V
- Više utičnica za naizmjeničnu struju
- Bezbedan nizak nivo ulja
- Električno pokretanje i baterija
- LED svetlo za rad
- Veoma veliki rezervoar za gorivo za maksimalno vreme rada
- Točkici za jednostavno nošenje
- Zaštita od preopterećenja
- 2 godine garancije, čak i za profesionalnu upotrebu

V195 x D80 x Š120cm - 6kom

GPG 6800E HD
 BENZINSKI GENERATOR

BROJ ARTIKLA	46098
Tehničke specifikacije	
Nominalni napon	230 V 50 Hz
Maks snaga	6,8 kVA
Nominalna ulazna snaga	6,3 kVA
Nominalna izlazna struja	27,4 A
Podešivač napona	AVR
Izlaz (AC)	1x 16 A, 1x 32 A
Izlaz (DC)	1x 8,3 A
Pomak cilindra	438,0 cc
Kapacitet rezervoara za gorivo	28,0 L
Vreme rada	8 h
Račin pokretanja	Trzaj Električno paljenje
Veličina (D x Š x V)	730x570x577 mm
Težina	88,0 kg
Obuhvata	
Zadnji točak	x2
Svetlo za rad (LED)	x1
Kutija	1 kom
Cena	919,00 €/kom

HEAVY DUTY

7500
 VA
 POWER

NEW

- Snažan i za velika opterećenja 4-taktni Euro5 motor sa vazдушnim hlađenjem, sa slabim vibracijama i malim emisijama
- Tehnologija stabilizacije AVR napona za sigurno napajanje osetljivih električnih uređaja
- Utičnica za punjenje od 12 V
- Više utičnica za naizmjeničnu struju
- Bezbedan nizak nivo ulja
- Električno pokretanje i baterija
- LED svetlo za rad
- Veoma veliki rezervoar za gorivo za maksimalno vreme rada
- Točkići za jednostavno nošenje
- Zaštita od preopterećenja
- Brz pristup filteru zraka
- 2 godine garancije, čak i za profesionalnu upotrebu

V195 x D80 x Š120cm - 6kom

GPG 7500TE HD
 BENZINSKI GENERATOR

BROJ ARTIKLA	47525
Tehničke specifikacije	
Nominalni napon	400 V ~ 3 Ph 50 Hz
Maks snaga (400V)	7,5 kVA
Maks snaga (230V)	2,5 kVA
Nominalna ulazna snaga (400V)	6,9 kVA
Nominalna ulazna snaga (230V)	2,3 kVA
Nominalna izlazna struja (400V)	17,3 A
Nominalna izlazna struja (230V)	10,0 A
Podešivač napona	AVR
Izlaz (AC)	1x 16 A, 1x 32 A
Izlaz (DC)	1x 8,3 A
Pomak cilindra	420,0 cc
Kapacitet rezervoara za gorivo	28,0 L
Vreme rada	9 h
Račin pokretanja	Trzaj / Električno paljenje
Veličina (D x Š x V)	730x570x577 mm
Težina	85,5 kg
Kutija	1 kom
Cena	939,00 €/kom

HEAVY DUTY

8500
 VA
 POWER

- Snažan i za velika opterećenja 4-taktni Euro5 motor sa vazдушnim hlađenjem, sa slabim vibracijama i malim emisijama
- Tehnologija stabilizacije AVR napona za sigurno napajanje osetljivih električnih uređaja
- Utičnica za punjenje od 12 V
- Više utičnica za naizmjeničnu struju
- Bezbedan nizak nivo ulja
- Električno pokretanje i baterija
- LED svetlo za rad
- Veoma veliki rezervoar za gorivo za maksimalno vreme rada
- Točkići za jednostavno nošenje
- Zaštita od preopterećenja
- 2 godine garancije, čak i za profesionalnu upotrebu

V198 x D80 x Š120cm - 6kom

GPG 8500E HD
 BENZINSKI GENERATOR

BROJ ARTIKLA	46099
Tehničke specifikacije	
Nominalni napon	230 V 50 Hz
Maks snaga	8,5 kVA
Nominalna ulazna snaga	8,0 kVA
Nominalna izlazna struja	34,8 A
Podešivač napona	AVR
Izlaz (AC)	1x 16 A, 1x 32 A
Izlaz (DC)	1x 8,3 A
Pomak cilindra	500,0 cc
Kapacitet rezervoara za gorivo	28,0 L
Vreme rada	9 h
Račin pokretanja	Trzaj Električno paljenje
Veličina (D x Š x V)	730x570x577 mm
Težina	98,0 kg
Obuhvata	
Zadnji točak	x2
Svetlo za rad (LED)	x1
Kutija	1 kom
Cena	1.099,00 €/kom

HEAVY DUTY



10600
VA
POWER



- Snažan i za velika opterećenja 4-taktni Euro5 motor sa vazdušnim hlađenjem, sa slabim vibracijama i malim emisijama
- Tehnologija stabilizacije AVR napona za sigurno napajanje osetljivih električnih uređaja
- FULL POWER tehnologija za 100% učinkovitost u 230V ili 400V
- Utičnica za punjenje od 12 V
- Više utičnica za naizmjeničnu struju
- Bezbedan nizak nivo ulja
- Električno pokretanje i baterija
- LED svetlo za rad
- Veoma veliki rezervoar za gorivo za maksimalno vreme rada
- Točkici za jednostavno nošenje
- Zaštita od preopterećenja
- Brz pristup filteru zraka
- 2 godine garancije, čak i za profesionalnu upotrebu



V198 x D80 x Š120cm - 6kom

GPG 10600TE HD
BENZINSKI GENERATOR

BROJ ARTIKLA	47526
Tehničke specifikacije	
Nominalni napon	400 V - 3 Ph 50 Hz
Maks snaga (400V)	10,6 kVA
Maks snaga (230V)	8,5 kVA
Nominalna ulazna snaga (400V)	10,0 kVA
Nominalna ulazna snaga (230V)	8,0 kVA
Nominalna izlazna struja (400V)	25,0 A
Nominalna izlazna struja (230V)	34,8 A
Podešivač napona	AVR
Izlaz (AC)	1x 16 A, 1x 32 A
Izlaz (DC)	1x 8,3 A
Pomak cilindra	500,0 cc
Kapacitet rezervoara za gorivo	28,0 L
Vreme rada	8 h
Račin pokretanja	Trzaj / Električno paljenje
Veličina (D x Š x V)	730x570x577 mm
Težina	98,0 kg
Kutija	1 kom
Cena	1.139,00 €/kom

FFGROUP[®]

QUALITY POWER TOOLS

**BAŠTENSKI
I ŠUMSKI ALATI,
AKUMULATORSKI**



HOME USE

40V
MAX
POWER

53 m/s
max
AIR
SPEED

BRUSHLESS
MOTOR

870 m³/h
max
AIR
VOLUME

TURBO
FUNCTION

103 dB

Baterija
nije uključena



Li-ION
TECHNOLOGY



- Motor bez četkica
- Turbo funkcija
- Podijeljena mlaznica

V211 x D80 x Š120cm - 42kom

BBL 870/40V PLUS
AKUMULATORSKA DUVALICA
(SOLO)

BROJ ARTIKLA	42404
Tehničke specifikacije	
Nominalni napon	36 V (maks. 40V)
Broj obrtaja u minuti	16.000-22.000 min ⁻¹
Maks. istiskivanje vazduha	870 m ³ /h
Maks. brzina vazduha	53 m/s
Vreme rada bez opterećenja	Normalno 25 min Jako 14 min Turbo 10 min
Težina (bez baterije)	2,3 kg
Obuhvata	
Baterija BLi 40 V/5,0 Ah	✘
Punjač CH 40 V/2 A	✘
Kutija	1 kom
Cena	109,00 EUR/kom

HOME USE

40V
MAX
POWER

AUTO
FEED
SYSTEM

96 dB

Li-ION
TECHNOLOGY

Baterija
nije uključena



- Teleskopski i brzo otpuštajući aluminijumski štap
- Jednostavno podešavanje na funkciju ivice pritiskom na dugme
- Zaštitni prsten za zaštitu biljaka prilikom trimovanja
- Sistem automatskog uvlačenja strune
- Lako podesiva pomoćna drška

V148 x D80 x Š120cm - 28kom

BST 35/40V PLUS
AKUMULATORSKI TRIMER ZA
TRAVU SA STRUNOM (SOLO)

BROJ ARTIKLA	42405
Tehničke specifikacije	
Nominalni napon	36 V (maks. 40V)
Broj obrtaja u minuti	7.500 min ⁻¹
Prečnik sečenja	33 cm
Vreme rada	40 min
Vreme rada bez opterećenja	62 min
Težina*	2,7 kg
Obuhvata	
Tip sa automatskim uvlačenjem	1 x Ø 1,5 mm
Baterija BLi 40 V/5,0 Ah	✘
Punjač CH 40 V/2 A	✘
Kutija	1 kom
Cena	119,00 EUR/kom

*Težina bez baterije, alat za sečenje i štitnik

BAŠTENSKI ALATI (AKUMULATORSKI)
MOTORNA TESTERA - TRIMER ZA ŽIVU OGRADU

HOME USE

40V
MAX
POWER

OREGON
BAR &
CHAIN

BRUSHLESS
MOTOR

40 cm
CHAIN BAR
LENGTH

15
CHAIN
SPEED

SDS
SYSTEM

MAX
0,12 Lt

104
dB

Baterija
nije uključena



Li-ION
TECHNOLOGY

- Motor bez četkica
- OREGON mač i lanac
- Precizno, brzo i snažno
- Sistem SDS zatezanja lanca bez upotrebe alata
- Idealno za upotrebu na spoljnim površinama srednje veličine
- Automatsko podmazivanje lanca

V219 x D80 x Š120cm - 64kom

BCS 40/40V PLUS
AKUMULATORSKA MOTORNA
TESTERA (SOLO)

BROJ ARTIKLA	42403
Tehničke specifikacije	
Nominalni napon	36 V (maks. 40V)
Broj obrtaja u minuti	7.300 - 8.200 min ⁻¹
Maks. brzina lanca	15 m/s
Dužina vodiče	16" - 40 cm
Nagib lanca testere	3/8" LP - 1,3 mm
Vreme rada	11 min
Vreme rada bez opterećenja	30 min
Kapacitet rezervoara za ulje lanca	120 ml
Težina*	3,4 kg
Obuhvata	
OREGON lanac i list	✓
Baterija	✗
Punjač CH 40 V/2 A	✗
Kutija	1 kom
Cena	129,00 EUR/kom

*Težina bez baterije, mača i lanca

HOME USE

40V
MAX
POWER

55
cm
CUTTING
LENGTH

28
mm
TOOTH
GAP

LASER CUT
BLADE

96
dB

Baterija
nije uključena



Li-ION
TECHNOLOGY



- Elektronska kočnica
- Laserski rez oštrice

V199 x D80 x Š120cm - 32kom

BHT 60/40V PLUS
AKUMULATORSKI TRIMER ZA ŽIVU
OGRADU (SOLO)

BROJ ARTIKLA	42406
Tehničke specifikacije	
Nominalni napon	36 V (maks. 40V)
Broj obrtaja u minuti	2.800 min ⁻¹
Dužina rezanja	55 cm
Debljina lista	1,7 mm
Razmak između zuba	28 mm
Vreme rada	120 min
Vreme rada bez opterećenja	150 min
Težina (bez baterije)	3,3 kg
Obuhvata	
List testere	✓
Baterija BLi 40 V/5,0 Ah	✗
Punjač CH 40 V/2 A	✗
Kutija	1 kom
Cena	129,00 EUR/kom

HOME USE

40V
MAX
POWER

OREGON
BAR &
CHAIN

BRUSHLESS
MOTOR

25cm
CHAIN BAR
LENGTH

9,5
CHAIN
SPEED

SDS
SYSTEM

MAX
0,08 Lt

3m
MAX
LENGTH

95dB

Baterija
nije uključena

Li-ION



- Motor bez četkica
- OREGON mač i lanac
- Teleskopski štap se produžava do 305 cm
- Okretanje rezne glave do 30°
- Sistem SDS zatezanja lanca bez upotrebe alata
- Automatsko podmazivanje lanca

V211 x D80 x Š120cm - 35kom

BPS 25/40V PLUS
AKUMULATORSKA ŠTAPNA
MOTORNA TESTERA (SOLO)

BROJ ARTIKLA	42407
Tehničke specifikacije	
Nominalni napon	36 V (maks. 40V)
Broj obrtaja u minuti	4.800-5.280 min ⁻¹
Maks. brzina lanca	9,5 m/s
Dužina vodice	10" - 25 cm
Nagib lanca testere	3/8" LP - 1,3 mm
Maks. domet	3 m
Vreme rada	20 min
Vreme rada bez opterećenja	56 min
Kapacitet rezervoara za ulje lanca	80 ml
Težina*	3,7 kg
Obuhvata	
OREGON lanac i list	✓
Baterija BLi 40 V/5,0 Ah	✗
Punjač CH 40 V/2 A	✗
Kutija	1 kom
Cena	149,00 €/kom

*Težina bez baterije, mača i lanca



CH 40 V/2 A
PUNJAČ

BROJ ARTIKLA	42409
Tehničke specifikacije	
Nominalna ulazna snaga	100 W
Nominalni izlazni napon	42 V DC
Nominalna izlazna struja	2,0 A
Težina	0,6 kg
Kutija	12 kom
Cena	39,00 €/kom

V189 x D80 x Š120cm - 36kom

Li-ION



NEW **BLi 40/4.0Ah** **BLi 40/5.0Ah**
BATERIJA BATERIJA

BROJ ARTIKLA	47607	42408
Tehničke specifikacije		
Tip	Li-Ion	Li-Ion
Nominalni napon	40 V	40 V
Kapacitet	4,0 Ah	5,0 Ah
Vreme punjenja (80%)	100 min	115 min
Vreme punjenja (100%)	130 min	160 min
Težina	1,3 kg	1,3 kg
Kutija	12 kom	12 kom
Cena	139,00 €/kom	149,00 €/kom



47607: V215 x D80 x Š120cm - 840kom

42408: V215 x D80 x Š120cm - 680kom

FF.GROUP®

QUALITY POWER TOOLS





**BAŠTENSKI
I ŠUMSKI ALATI,
SA KABLOM**

HOME USE

250
WATT
POWER

Ø1,2
mm
DUAL
LINE TYPE

TAP
&
GO
FEED
SYSTEM

L_{WA}
96
dB



- Sistem uvlačenja strune na dodir
- Ergonomski dizajn
- Jednostavno i brzo sečenje

V183 x D80 x Š120cm - 96kom



EST 250 EASY
TRIMER ZA TRAVU SA STRUNOM

BROJ ARTIKLA	43277
Tehničke specifikacije	
Nominalna ulazna snaga	250 W
Broj obrtaja u minuti	13.000 min ⁻¹
Prečnik sečenja	23 cm
Kabl	35 cm
Težina*	1,1 kg
Obuhvata	
Tip sa uvlačenjem na dodir	1 x Ø 1,2 mm
Kutija	6 kom
Cena	31,00 EUR/kom

*Težina bez alata za sečenje, štitnika i kabla za napajanje

HOME USE

450
WATT
POWER

Ø1,5
mm
DUAL
LINE TYPE

AUTO
FEED
SYSTEM

L_{WA}
96
dB



- Snažan motor od 450 W
- Sistem automatskog uvlačenja strune
- Lako podesiva pomoćna drška
- Jednostavno i brzo sečenje
- Teleskopski i brzo otpuštajući aluminijumski štap

V211 x D80 x Š120cm - 56kom



EST 450 PLUS
TRIMER ZA TRAVU SA STRUNOM

BROJ ARTIKLA	43190
Tehničke specifikacije	
Nominalna ulazna snaga	450 W
Broj obrtaja u minuti	11.000 min ⁻¹
Prečnik sečenja	25 cm
Kabl	35 cm
Težina*	2,2 kg
Obuhvata	
Tip sa automatskim uvlačenjem	1 x Ø 1,5 mm
Kutija	4 kom
Cena	49,00 EUR/kom

*Težina bez alata za sečenje, štitnika i kabla za napajanje

HOME USE
550
 WATT
 POWER

 $\varnothing 1,5$ mm
 DUAL
 LINE TYPE

AUTO
 FEED
 SYSTEM

 L_{WA}
96 dB

- Snažan motor od 550 W
- Sistem automatskog uvlačenja strune
- Lako podesiva pomoćna drška
- Jednostavno i brzo sečenje
- Teleskopski i brzo otpuštajući aluminijumski štap
- Poseban dizajn za precizan rad ručnog rezača



V204 x D80 x Š120cm - 14kom

EST 550 PLUS
 TRIMER ZA TRAVU SA STRUNOM

BROJ ARTIKLA	43276
Tehničke specifikacije	
Nominalna ulazna snaga	550 W
Broj obrtaja u minuti	11.000 min ⁻¹
Prečnik sečenja	27 cm
Kabl	35 cm
Težina*	2,5 kg
Obuhvata	
Tip sa automatskim uvlačenjem	1 x Ø 1,5 mm
Kutija	4 kom
Cena	59,00 EUR/kom

*Težina bez alata za sečenje, štitnika i kabla za napajanje

HOME USE
2400
 WATT
 POWER

OREGON
 BAR &
 CHAIN

 40cm
 CHAIN BAR
 LENGTH

13,5 m/s
 CHAIN
 SPEED

SDS
 SYSTEM

0,15 Lt
 MAX

 L_{WA}
107 dB

- Snažan motor od 2.400 W
- Precizno, brzo i snažno sečenje
- OREGON mač i lanac sa malim povratnim udarom
- Sistem SDS zatezanja lanca bez upotrebe alata



V204 x D80 x Š120cm - 56kom

ELC 40/2400 PLUS
 MOTORNA TESTERA

BROJ ARTIKLA	42410
Tehničke specifikacije	
Nominalna ulazna snaga	2.400 W
Broj obrtaja u minuti	7.600 min ⁻¹
Maks. brzina lanca	13,5 m/s
Dužina vodice	16" - 40 cm
Nagib lanca testere	3/8" LP - 1,3 mm
Kapacitet rezervoara za ulje lanca	150 ml
Kabl	25 cm
Težina*	4,5 kg
Obuhvata	
OREGON lanac i list	✓
Kutija	2 kom
Cena	119,00 EUR/kom

*Težina bez mača i lanca

HOME USE

650
WATT
POWER

55
cm
CUTTING
LENGTH

1,8
mm
BLADE
THICKNESS

24
mm
TOOTH
GAP

SK5
BLADE
LASER CUT
BLADE

CLUTCH
FUNCTION

101
dB



- Spojnica obezbeđuje zaštitu motora
- Mehanička kočnica
- SK5 laserski rez oštrice
- Rotaciona drška

V210 x D80 x Š120cm - 60kom

EHT 55/650 PLUS
TRIMER ZA ŽIVU OGRADU

BROJ ARTIKLA	43287
Tehničke specifikacije	
Nominalna ulazna snaga	650 W
Broj obrtaja u minuti	1.400 min ⁻¹
Dužina rezanja	55 cm
Debljina lista	1,8 mm
Razmak između zuba	24 mm
Kabl	35 cm
Težina	3,3 kg
Obuhvata	
List testere	✓
Kutija	4 kom
Cena	86,00 EUR/kom

HOME USE

750
WATT
POWER

61
cm
CUTTING
LENGTH

1,8
mm
BLADE
THICKNESS

24
mm
TOOTH
GAP

SK5
BLADE
LASER CUT
BLADE

CLUTCH
FUNCTION

108
dB



- Spojnica obezbeđuje zaštitu motora
- Mehanička kočnica
- SK5 laserski rez oštrice
- Rotaciona drška

V211 x D80 x Š120cm - 56kom

EHT 61/750 PRO
TRIMER ZA ŽIVU OGRADU

BROJ ARTIKLA	42411
Tehničke specifikacije	
Nominalna ulazna snaga	750 W
Broj obrtaja u minuti	1.500 min ⁻¹
Dužina rezanja	61 cm
Debljina lista	1,8 mm
Razmak između zuba	24 mm
Kabl	35 cm
Težina	3,8 kg
Obuhvata	
List testere	✓
Kutija	4 kom
Cena	96,00 EUR/kom

HOME USE

1000
WATT
POWER

41
cm
CUTTING
LENGTH

20
mm
TOOTH
GAP

SK5
BLADE

2,6
m
TOTAL
LENGTH

IP20
PROTECTION

96
dB



- Snažan motor od 1000 W
- Brza promena dodatka - alat nije potreban
- Udobna podesiva drška
- Zaštita IP20

V215 x D80 x Š120cm - 64kom



EPHT 1000 PLUS
BAŠTENSKI VIŠENAMENSKI ALAT
- TRIMER ZA ŽIVU OGRADU SA
ŠTAPOM

BROJ ARTIKLA	43288
Motor	
Nominalna ulazna snaga	1.000 W
Dužina	1,05 m
Težina	2,7 kg
Trimer za živu ogradu sa štapom	
Dužina rezanja	41 cm
Razmak između zuba	20 mm
Dužina	1,55 m
Težina	2,5 kg
Kutija	4 kom
Cena	129,00 EUR/kom

HOME USE

OREGON
BAR &
CHAIN

25
cm
CHAIN BAR
LENGTH

13
m/s
CHAIN
SPEED

0,12
Lt

107
dB



- OREGON mač i lanac
- Automatsko podmazivanje lanca

V197 x D80 x Š120cm - 108kom



Kombinovano samo sa baštenskim višenamenskim motornim alatom, br. artikla 43288 (nije uključen)

SPS 250 PLUS
PRIBOR ZA ŠTAPNU MOTORNU
TESTERU

BROJ ARTIKLA	43289
Tehničke specifikacije	
Maks. brzina lanca	13 m/s
Dužina vodice	10" - 25 cm
Nagib lanca testere	3/8" LP - 1,3 mm
Kapacitet rezervoara za ulje lanca	120 ml
Dužina	1,25 m
Težina	1,6 kg
Obuhvata	
OREGON lanac i list od	✓
Kutija	6 kom
Cena	69,00 EUR/kom

HOME USE

6,9m
LINE
LENGTH

Ø3,2
mm
DUAL
LINE TYPE

96
dB



Kombinovano samo sa baštenskim višenamenskim motornim alatom, br. artikla 43288 (nije uključen)



SPGT 350 & SPBC 230
PRIBOR ZA TRIMER ZA TRAVU I SA
STRUNOM

BROJ ARTIKLA	43290
Trimer za travu sa strunom	
Prečnik sečenja	35 cm
Debljina rezne strune	3,2 mm
Težina	1,8 kg
Trimer za travu	
Prečnik sečenja	23 cm
Težina	0,24 kg
Kutija	4 kom
Cena	56,00 EUR/kom

HOME USE

1000
WATT
POWER

320mm

3 POSITIONS
20-60mm
CUTTING HEIGHT

25L
COLLECTOR

96 dB



- Snažan motor od 1.000 W
- 3 položaja visine košenja: 20-60 mm
- Dupli zaštitni prekidač od pokretanja
- Zaštita od preopterećenja
- Brzo i efikasno košenje

V211 x D80 x Š120cm - 29kom

ELM 32/1000 EASY
KOSILICA ZA TRAVU
(ZA GURANJE)

BROJ ARTIKLA	42412
Tehničke specifikacije	
Nominalna ulazna snaga	1.000 W
Pogonski sistem	Guranje
Broj obrtaja u minuti	3.400 min ⁻¹
Širina sečenja	32 cm
Položaji visine košenja	3
Visina košenja	20-60 mm
Prečnik prednjih / zadnjih točkova	138/138 mm
Težina	6,2 kg
Obuhvata	
Kapacitet kutije za travu	25 L
Kutija	1 kom
Cena	109,00 EUR/kom

HOME USE

1400
WATT
POWER

340mm

6 POSITIONS
25-75mm
CUTTING HEIGHT

35L
COLLECTOR

96 dB



Sa rezervoarom
za sabiranje



- Snažan motor od 1.400 W
- 6 položaja visine košenja: 25-75mm
- Dupli zaštitni prekidač od pokretanja
- Zaštita od preopterećenja
- Brzo i efikasno košenje

V200 x D80 x Š120cm - 15kom

ELM 34/1400 PLUS
KOSILICA ZA TRAVU
(ZA GURANJE)

BROJ ARTIKLA	46520
Tehničke specifikacije	
Nominalna ulazna snaga	1.400 W
Pogonski sistem	Guranje
Broj obrtaja u minuti	3.500 min ⁻¹
Širina sečenja	34 cm
Položaji visine košenja	6
Visina košenja	25-75 mm
Prečnik prednjih / zadnjih točkova	150/200 mm
Težina	13,0 kg
Obuhvata	
Kapacitet kutije za travu	35 L
Kutija	1 kom
Cena	159,00 EUR/kom

HOME USE
1600
 WATT
 POWER

6 POSITIONS
 25-75mm
 CUTTING HEIGHT

40L
 COLLECTOR

 L_{eq}
96 dB

 Sa rezervoarom
 za sabijanje

- Snažan motor od 1.600 W
- 6 položaja visine košenja: 25-75mm
- Dupli zaštitni prekidač od pokretanja
- Zaštita od preopterećenja
- Brzo i efikasno košenje

V200 x D80 x Š120cm - 10kom

ELM 38/1600 PLUS
 KOSILICA ZA TRAVU
 (ZA GURANJE)

BROJ ARTIKLA	46521
Tehničke specifikacije	
Nominalna ulazna snaga	1.600 W
Pogonski sistem	Guranje
Broj obrtaja u minuti	3.600 min ⁻¹
Širina sečenja	38 cm
Položaji visine košenja	6
Visina košenja	25-75 mm
Prečnik prednjih / zadnjih točkova	150/200 mm
Težina	13,0 kg
Obuhvata	
Kapacitet kutije za travu	40 L
Kutija	1 kom
Cena	189,00 EUR/kom

HOME USE
1800
 WATT
 POWER

6 POSITIONS
 25-75mm
 CUTTING HEIGHT

50L
 COLLECTOR

 L_{eq}
96 dB

 Sa rezervoarom
 za sabijanje

- Snažan motor od 1.800 W
- 6 položaja visine košenja: 25-75mm
- Dupli zaštitni prekidač od pokretanja
- Zaštita od preopterećenja
- Brzo i efikasno košenje

V215 x D80 x Š120cm - 10kom

ELM 43/1800 PLUS
 KOSILICA ZA TRAVU
 (ZA GURANJE)

BROJ ARTIKLA	46522
Tehničke specifikacije	
Nominalna ulazna snaga	1.800 W
Pogonski sistem	Guranje
Broj obrtaja u minuti	3.100-3.500 min ⁻¹
Širina sečenja	43 cm
Položaji visine košenja	6
Visina košenja	25-75 mm
Prečnik prednjih / zadnjih točkova	170/240 mm
Težina	16,0 kg
Obuhvata	
Kapacitet kutije za travu	50 L
Kutija	1 kom
Cena	209,00 EUR/kom

F.F.GROUP[®]

QUALITY POWER TOOLS





**BAŠTENSKI
I ŠUMSKI ALATI,
NA BENZIN**

SEMI-PRO USE

22,5cc
0,9hp

AIR COOLED
2-STROKE
ENGINE

EURO 5
EMISSIONS COMPLIANT
EU REGULATION 2016/1628

538 m³/h
max
AIR
VOLUME

88 m/s
max
AIR
SPEED

FUEL
MAX 0,45 Lt
EASY START

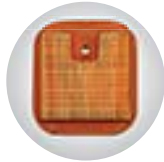

Profesionalni papirni filter za vazduh



- Lagana i laka za korišćenje
- 2-taktni motor sa vazдушnim hladenjem
- WALBRO filter za gorivo
- Sistem jednostavnog pokretanja i prekidač za automatsko vraćanje UKLJUČIVANJA/ISKLJUČIVANJA
- Blokada leptira za gas
- Ergonomska dvostruka ručka

V195 x D80 x Š120cm - 40kom

GHB 223 PLUS
RUČNA BENZINSKA DUVALICA

BROJ ARTIKLA	46329
Tehničke specifikacije	
Pomak cilindra	22,5 cc
Maks. snaga motora	0,7 kW / 0,9 ks
Broj obrtaja u minuti	3.200 min ⁻¹
Maks. istiskivanje vazduha	538 m ³ /h
Maks. brzina vazduha	88 m/s
Kapacitet rezervoara za gorivo	0,45 L
Težina	4,1 kg
Obuhvata	
Cev visokog pritiska vazduha	✓
Cev velikog kapaciteta vazduha	✗
Spremnik za miješanje goriva	✓
Nasadni ključ	✓
Kutija	1 kom
Cena	169,00 EUR/kom

SEMI-PRO USE

27,6cc
1,1hp

AIR COOLED
2-STROKE
ENGINE

EURO 5
EMISSIONS COMPLIANT
EU REGULATION 2016/1628

680 m³/h
max
AIR
VOLUME

72 m/s
max
AIR
SPEED

FUEL
MAX 0,4 Lt
ANTI-VIBRATION
TECHNOLOGY

EASY START



Sistem protiv vibracija



Profesionalni papirni filter za vazduh



- 2-taktni motor sa vazдушnim hladenjem
- Svećica CHAMPION
- WALBRO filter za gorivo
- Blokada leptira za gas
- Sistem jednostavnog pokretanja i prekidač za automatsko vraćanje UKLJUČIVANJA/ISKLJUČIVANJA
- Sistem protiv vibracija
- Ergonomska dvostruka meka ručka od materijala

V200 x D80 x Š120cm - 30kom

GHB 328 PLUS
BENZINSKA DUVALICA

BROJ ARTIKLA	46060
Tehničke specifikacije	
Pomak cilindra	27,6 cc
Maks. snaga motora	0,8 kW / 1,1 ks
Broj obrtaja u minuti	3.100±200 min ⁻¹
Maks. istiskivanje vazduha	680 m ³ /h
Maks. brzina vazduha	72 m/s
Kapacitet rezervoara za gorivo	0,4 L
Težina	4,7 kg
Obuhvata	
Cev visokog pritiska vazduha	✓
Cev velikog kapaciteta vazduha	✓
Spremnik za miješanje goriva	✓
Nasadni ključ	✓
Odvijač s prorezima	✓
Kutija	1 kom
Cena	209,00 EUR/kom

SEMI-PRO USE

27,6cc 1,1hp

AIR COOLED
**2-STROKE
ENGINE**

EURO 5
EMISSIONS COMPLIANT
EU REGULATION 2016/1628



Sistem protiv vibracija

680 m³/h max
AIR VOLUME 72 m/s max
AIR SPEED

FUEL
MAX 0,4 Lt ANTI-VIBRATION
TECHNOLOGY

2-in-1 EASY START



Profesionalni papirni filter za vazduh



- 2 funkcije: Duvalica ili aspirator
- 2-taktni motor sa vazдушnim hlađenjem
- Svećica CHAMPION
- WALBRO filter za gorivo
- Blokada leptira za gas
- Sistem jednostavnog pokretanja i prekidač za automatsko vraćanje UKLJUČIVANJA/ISKLUČIVANJA
- Sistem protiv vibracija
- Ergonomska dvostruka meka ručka od materijala

V200 x D80 x Š120cm - 25kom

GHB 328V PLUS
BENZINSKA DUVALICA / ASPIRATOR

BROJ ARTIKLA	46061
Tehničke specifikacije	
Pomak cilindra	27,6 cc
Maks. snaga motora	0,8 kW / 1,1 ks
Broj obrtaja u minuti	3.100±200 min ⁻¹
Maks. istiskivanje vazduha	680 m ³ /h
Maks. brzina vazduha	72 m/s
Kapacitet rezervoara za gorivo	0,4 L
Težina	5,8 kg
Obuhvata	
Cev visokog pritiska vazduha	✓
Cev velikog kapaciteta vazduha	✓
Vakuum crevo	✓
Vrećica za sakupljanje	✓
Spremnik za miješanje goriva	✓
Nasadni ključ	✓
Imbus ključ	✓
Odvijač s prorezima	✓
Kutija	1 kom
Cena	229,00 EUR/kom

PRO USE

51,7cc 2,2hp

AIR COOLED
2-STROKE
ENGINE

EURO 5
EMISSIONS COMPLIANT
EU REGULATION 2016/1628

741 m³/h max
AIR VOLUME

115 m/s max
AIR SPEED

FUEL
MAX 1,3 Lt
EASY START

ANTI-VIBRATION
TECHNOLOGY



- 2-taktni motor sa vazдушnim hlađenjem
- Svećica CHAMPION
- WALBRO filter za gorivo
- Sistem protiv vibracija
- Blokada leptira za gas
- Profesionalni ergonomski pojas

V207 x D80 x Š120cm - 24kom

GBB 452 PRO
BENZINSKA DUVALICA ZA NOŠENJE
NA LEĐIMA

BROJ ARTIKLA	46062
Tehničke specifikacije	
Pomak cilindra	51,7 cc
Maks. snaga motora	1,6 kW / 2,2 ks
Broj obrtaja u minuti	2.600±300 min ⁻¹
Maks. istiskivanje vazduha	741 m ³ /h
Maks. brzina vazduha	115 m/s
Kapacitet rezervoara za gorivo	1,3 L
Težina	9,5 kg
Obuhvata	
Okidač leptira za gas	✓
Pojas	✓
Spremnik za miješanje goriva	✓
Nasadni ključ	✓
Dvostrani odvijać	✓
Imbus ključ	✓
Odvijač s prorezima	✓
Kutija	1 kom
Cena	259,00 EUR/kom

PRO USE

75,6cc 4,2hp

AIR COOLED
2-STROKE
ENGINE

EURO 5
EMISSIONS COMPLIANT
EU REGULATION 2016/1628

1544 m³/h max
AIR VOLUME

94 m/s max
AIR SPEED

FUEL
MAX 2,1 Lt
EASY START

ANTI-VIBRATION
TECHNOLOGY



Dvostepeni filter

- 2-taktni motor sa vazдушnim hlađenjem
- Svećica CHAMPION
- WALBRO filter za gorivo
- Dvostepeni filter za vazduh koji obezbeđuje dugotrajni rad u prašnjavoj sredini
- Sistem protiv vibracija
- Blokada leptira za gas
- Profesionalni ergonomski pojas

V188 x D80 x Š120cm - 12kom

GBB 576 PRO
BENZINSKA DUVALICA ZA NOŠENJE
NA LEĐIMA

BROJ ARTIKLA	46063
Tehničke specifikacije	
Pomak cilindra	75,6 cc
Maks. snaga motora	3,1 kW / 4,2 ks
Broj obrtaja u minuti	2.600±300 min ⁻¹
Maks. istiskivanje vazduha	1.544 m ³ /h
Maks. brzina vazduha	94 m/s
Kapacitet rezervoara za gorivo	2,1 L
Težina	11,6 kg
Obuhvata	
Okidač leptira za gas	✓
Pojas	✓
Spremnik za miješanje goriva	✓
Nasadni ključ	✓
Dvostrani odvijać	✓
Imbus ključ	✓
Odvijač s prorezima	✓
Kutija	1 kom
Cena	439,00 EUR/kom

SEMI-PRO USE



Oštrica za travu sa 3 zupca



Profesionalna glava trimera na dodir

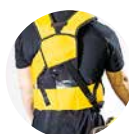

Profesionalni rameni pojas za smanjenje vibracija



Profesionalni papirni filter za vazduh

- WALBRO i filter za gorivo
- Svećica NGK
- 2-taktni motor sa vazдушnim hlađenjem
- Sistem jednostavnog pokretanja i prekidač za automatsko vraćanje UKLJUČIVANJA/ISKLJUČIVANJA
- Podesiva ručka bez upotrebe alata tipa bicikla
- Profesionalni ergonomski pojas sa trakama i dugmetom za brzo otpuštanje u slučaju opasnosti
- Teška cijev Ø 28 mm

V200 x D80 x Š120cm - 12kom

GBC 252C PLUS
BENZINSKI TRIMER ZA TRAVU

BROJ ARTIKLA	45561
Tehničke specifikacije	
Pomak cilindra	52,0 cc
Ulazna snaga	1,9 hp
Broj obrtaja u minuti	9.000 min ⁻¹
Ocenjena brzina	8.250 min ⁻¹
Debljina rezne strune	2,4 mm
Kapacitet rezervoara za gorivo	1,2 L
Težina *	7,8 kg
Obuhvata	
Sustav napajanja linije trimera	Tap & Go x1
Oštrica za travu	25,5 cm x1
Pojas	x1
Kutija	1 kom
Cena	209,00 €/kom

*Težina bez alata za sečenje, štitnika i pojasa

SEMI-PRO USE



Oštrica za travu sa 3 zupca



Profesionalna glava trimera na dodir



Profesionalni rameni pojas za smanjenje vibracija



Profesionalni papirni filter za vazduh

- WALBRO i filter za gorivo
- Svećica NGK
- 2-taktni motor sa vazдушnim hlađenjem
- Sistem jednostavnog pokretanja i prekidač za automatsko vraćanje UKLJUČIVANJA/ISKLJUČIVANJA
- Podesiva ručka bez upotrebe alata tipa bicikla
- Profesionalni ergonomski pojas sa trakama i dugmetom za brzo otpuštanje u slučaju opasnosti
- Teška cijev Ø 28 mm

V202 x D80 x Š120cm - 12kom

GBC 254C PLUS
BENZINSKI TRIMER ZA TRAVU

BROJ ARTIKLA	47591
Tehničke specifikacije	
Pomak cilindra	54,0 cc
Ulazna snaga	2,4 hp
Broj obrtaja u minuti	9.000 min ⁻¹
Ocenjena brzina	8.250 min ⁻¹
Debljina rezne strune	2,4 mm
Kapacitet rezervoara za gorivo	1,2 L
Težina *	7,8 kg
Obuhvata	
Sustav napajanja linije trimera	Tap & Go x1
Oštrica za travu	25,5 cm x1
Pojas	x1
Kutija	1 kom
Cena	219,00 €/kom

*Težina bez alata za sečenje, štitnika i pojasa

PRO USE



Oštrica za travu sa 3 zupca



Profesionalna glava trimera na dodir



Profesionalni rameni pojas za smanjenje vibracija



Profesionalni papirni filter za vazduh

- WALBRO karburator i filter za gorivo
- Svećica NGK
- 2-taktni motor sa vazдушnim hladenjem
- Pouzdana spojnica sa sistemom smanjenja vibracija
- Sistem jednostavnog pokretanja i prekidač za automatsko vraćanje UKLJUČIVANJA/ISKLUČIVANJA
- Ručka anti-vibracije tipa bicikla
- Profesionalni ergonomski pojas sa trakama i dugmetom za brzo otpuštanje u slučaju opasnosti
- Profesionalna i zahtjevna cijev od 28mm i osovina Ø10 mm
- Oprema za teške uvjete

V202 x D80 x Š120cm - 16kom

GBC 540C PRO
BENZINSKI TRIMER ZA TRAVU

BROJ ARTIKLA	46330
Tehničke specifikacije	
Pomak cilindra	40,0 cc
Ulazna snaga	1,7 hp
Broj obrtaja u minuti	9.800 min ⁻¹
Ocenjena brzina	7.000 min ⁻¹
Debljina rezne strune	2,5 mm
Kapacitet rezervoara za gorivo	1,0 L
Težina *	8,9 kg
Obuhvata	
Sustav napajanja linije trimera	Tap & Go x1
Oštrica za travu	25,5 cm x1
Pojas	x1
Kutija	1 kom
Cena	319,00 €/kom

*Težina bez alata za sečenje, štitnika i pojasa

PRO USE



Oštrica za travu sa 3 zupca



Profesionalna glava trimera na dodir



Profesionalni rameni pojas za smanjenje vibracija

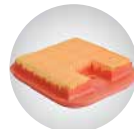

Profesionalni papirni filter za vazduh

NEW

GBC 551C PRO
BENZINSKI TRIMER ZA TRAVU

BROJ ARTIKLA	47628
Tehničke specifikacije	
Pomak cilindra	50,8 cc
Ulazna snaga	2,6 hp
Broj obrtaja u minuti	11.000 min ⁻¹
Ocenjena brzina	8.500 min ⁻¹
Debljina rezne strune	2,5 mm
Kapacitet rezervoara za gorivo	0,75 L
Težina *	8,9 kg
Obuhvata	
Sustav napajanja linije trimera	Tap & Go x1
Oštrica za travu	25,5 cm x1
Pojas	x1
Kutija	1 kom
Cena	319,00 €/kom

*Težina bez alata za sečenje, štitnika i pojasa

V197 x D120 x Š80cm - 8kom



**PROFESIONALNA
NADZORNOST**

HOME USE

25,4cc 1hp

AIR COOLED
2-STROKE
ENGINE

EURO 5
EMISSIONS COMPLIANT
EU REGULATION 2016/1628

25cm | 21 m/s
CHAIN BAR LENGTH | CHAIN SPEED

FUEL OIL
MAX 0,23 Lt | MAX 0,16 Lt



- Svećica NGK
- Dvostepeni filter za vazduh
- Prekidač za automatsko vraćanje UKLJUČIVANJA/ISKLJUČIVANJA
- 2-taktni motor sa vazдушnim hlađenjem

V204 x D80 x Š120cm - 35kom

GCS 125T EASY
BENZINSKA MOTORNA TESTERA SA
RUČKOM NA VRHU

BROJ ARTIKLA	45555
Tehničke specifikacije	
Ulazna snaga	1,0 hp
Broj obrtaja u minuti	11.000 min ⁻¹
Pomak cilindra	25,4 cc
Dužina vodice	10" - 25 cm
Tip lanca	3/8" LP - 1,3 mm
Maks. brzina lanca	21 m/s
Kapacitet rezervoara za gorivo	230 ml
Kapacitet rezervoara za ulje lanca	160 ml
Težina *	3,0 kg
Obuhvata	
List testere	x1
Lanca	x1
Kutija	2 kom
Cena	119,00 €/kom

*Težina bez mača i lanca

SEMI-PRO USE

25,4cc 1hp

AIR COOLED
2-STROKE
ENGINE

EURO 5
EMISSIONS COMPLIANT
EU REGULATION 2016/1628

25cm | 21 m/s
CHAIN BAR LENGTH | CHAIN SPEED

FUEL OIL
MAX 0,23 Lt | MAX 0,16 Lt

EASY START



- WALBRO karburator i filter za gorivo
- Dvostepeni filter za vazduh
- Svećica NGK
- Sistem jednostavnog pokretanja i prekidač za automatsko vraćanje UKLJUČIVANJA/ISKLJUČIVANJA
- 2-taktni motor sa vazдушnim hlađenjem

V208 x D80 x Š120cm - 70kom

GCS 225T PLUS
BENZINSKA MOTORNA TESTERA SA
RUČKOM NA VRHU

BROJ ARTIKLA	45556
Tehničke specifikacije	
Ulazna snaga	1,0 hp
Broj obrtaja u minuti	11.000 min ⁻¹
Pomak cilindra	25,4 cc
Dužina vodice	10" - 25 cm
Tip lanca	3/8" LP - 1,3 mm
Maks. brzina lanca	21 m/s
Kapacitet rezervoara za gorivo	230 ml
Kapacitet rezervoara za ulje lanca	160 ml
Težina *	3,0 kg
Obuhvata	
List testere	x1
Lanca	x1
Kutija	2 kom
Cena	145,00 €/kom

*Težina bez mača i lanca

SEMI-PRO USE

25,4cc

1,3hp
**AIR COOLED
2-STROKE
ENGINE**

EURO 5
 EMISSIONS COMPLIANT
 EU REGULATION 2016/1628

25cm
 CHAIN BAR
 LENGTH

21
 CHAIN
 SPEED

FUEL
 MAX **0,23Lt**

OIL
 MAX **0,14Lt**

EASY START

- Rezni mač tipa CARVING
- Svećica NGK
- Perivi zračni filter dugog vijeka trajanja
- Pumpa za lanac ulja s podesivim protokom
- 2-taktni motor sa vazдушnim hlađenjem
- Sistem jednostavnog pokretanja i prekidač za automatsko vraćanje UKLJUČIVANJA/ISKLJUČIVANJA

 V209 x D80 x Š120cm - 88kom

GCS 325T PLUS
 BENZINSKA MOTORNA TESTERA SA
 RUČKOM NA VRHU

BROJ ARTIKLA	46650
Tehničke specifikacije	
Ulazna snaga	1,34 hp
Broj obrtaja u minuti	11.000 min ⁻¹
Pomak cilindra	25,4 cc
Dužina vodice	10" - 25 cm
Tip lanca	1/4" - 1,3 mm
Maks. brzina lanca	21 m/s
Kapacitet rezervoara za gorivo	230 ml
Kapacitet rezervoara za ulje lanca	140 ml
Težina *	2,5 kg
Obuhvata	
List testere	x1
Lanca	x1
Kutija	4 kom
Cena	139,00 €/kom

*Težina bez mača i lanca

SEMI-PRO USE

25,4cc

1,34hp
**AIR COOLED
2-STROKE
ENGINE**

EURO 5
 EMISSIONS COMPLIANT
 EU REGULATION 2016/1628

25cm
 CHAIN BAR
 LENGTH

21
 CHAIN
 SPEED

FUEL
 MAX **0,18Lt**

OIL
 MAX **0,14Lt**

EASY START

NEW

- Rezni mač tipa CARVING
- Perivi zračni filter dugog vijeka trajanja
- Pumpa za lanac ulja s podesivim protokom
- 2-taktni motor sa vazдушnim hlađenjem
- Sistem jednostavnog pokretanja i prekidač za automatsko vraćanje UKLJUČIVANJA/ISKLJUČIVANJA

 V200 x D80 x Š120cm - 48kom

GCS 325T PLUS
 BENZINSKA MOTORNA TESTERA SA
 RUČKOM NA VRHU

BROJ ARTIKLA	48299
Tehničke specifikacije	
Ulazna snaga	1,34 hp
Broj obrtaja u minuti	11.000 min ⁻¹
Pomak cilindra	25,4 cc
Dužina vodice	10" - 25 cm
Tip lanca	1/4" - 1,1 mm
Maks. brzina lanca	21 m/s
Kapacitet rezervoara za gorivo	180 ml
Kapacitet rezervoara za ulje lanca	140 ml
Težina *	2,5 kg
Obuhvata	
List testere	x1
Lanca	x1
Kutija	4 kom
Cena	139,00 €/kom

*Težina bez mača i lanca

PRO USE



NEW



- Rezni mač tipa CARVING
- WALBRO karburator i filter za gorivo
- Perivi zračni filter dugog vijeka trajanja
- 2-taktni motor sa vazdušnim hlađenjem
- Sistem jednostavnog pokretanja i prekidač za automatsko vraćanje UKLJUČIVANJA/ISKLJUČIVANJA

V182 x D120 x Š80cm - 104kom

GCS 425T PRO
BENZINSKA MOTORNA TESTERA SA
RUČKOM NA VRHU - 1.1mm

BROJ ARTIKLA	48345
Specifichne tecniche	
Ulazna snaga	1,2 hp
Broj obrtaja u minuti	13.000 min ⁻¹
Pomak cilindra	25,0 cc
Dužina vodice	10" - 25 cm
Tip lanca	1/4" - 1,1 mm
Maks. brzina lanca	22 m/s
Kapacitet rezervoara za gorivo	170 ml
Kapacitet rezervoara za ulje lanca	140 ml
Težina *	2,5 kg
Obuhvata	
List testere	x1
Lanca	x1
Turpija	x1
Kutija	1 kom
Cena	189,00 €/kom

*Težina bez mača i lanca

FF GROUP[®]
QUALITY POWER TOOLS

PRO USE

28,5cc

1,4hp

AIR COOLED
2-STROKE
ENGINE

EURO 5
EMISSIONS COMPLIANT
EU REGULATION 2016/1628

25cm
CHAIN BAR
LENGTH

23
CHAIN
SPEED

FUEL
MAX 0,2 Lt

OIL
MAX 0,21 Lt

EASY START



- Rezni mač tipa CARVING
- WALBRO karburator i filter za gorivo
- Dvostepeni filter za vazduh
- Svećica CHAMPION
- 2-taktni motor sa vazdušnim hlađenjem
- Sistem jednostavnog pokretanja i prekidač za automatsko vraćanje UKLJUČIVANJA/ISKLJUČIVANJA
- Sistem protiv vibracija

V197 x D80 x Š120cm - 84kom

GCS 428T PRO
BENZINSKA MOTORNA TESTERA SA
RUČKOM NA VRHU

BROJ ARTIKLA	46057
Tehničke specifikacije	
Ulazna snaga	1,4 hp
Broj obrtaja u minuti	12.000 min ⁻¹
Pomak cilindra	28,5 cc
Dužina vodice	10" - 25 cm
Tip lanca	1/4" - 1,3 mm
Maks. brzina lanca	23 m/s
Kapacitet rezervoara za gorivo	200 ml
Kapacitet rezervoara za ulje lanca	210 ml
Težina *	3,3 kg
Obuhvata	
List testere	x1
Lanca	x1
Turpija	x1
Kutija	2 kom
Cena	199,00 €/kom

*Težina bez mača i lanca

SEMI-PRO USE

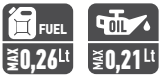

- WALBRO karburator i filter za gorivo
- Svećica NGK
- 2-taktni motor sa vazдушnim hladenjem
- Sistem jednostavnog pokretanja i prekidač za automatsko vraćanje UKLJUČIVANJA/ISKLJUČIVANJA
- Metalno podeljeno kućište radilice

V192 x D80 x Š120cm - 48kom

GCS 241 PLUS
BENZINSKA MOTORNA TESTERA

BROJ ARTIKLA	45557
Tehničke specifikacije	
Ulazna snaga	1,9 hp
Broj obrtaja u minuti	11.000 min ⁻¹
Pomak cilindra	4,0 cc
Dužina vodice	16" - 40 cm
Tip lanca	3/8" LP - 1,3 mm
Maks. brzina lanca	21 m/s
Kapacitet rezervoara za gorivo	260 ml
Kapacitet rezervoara za ulje lanca	210 ml
Težina *	4,9 kg
Obuhvata	
List testere	x1
Lanca	x1
Kutija	2 kom
Cena	149,00 €/kom

*Težina bez mača i lanca

SEMI-PRO USE

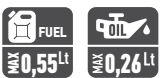

- WALBRO karburator i filter za gorivo
- Papirni filter za vazduh
- Svećica NGK
- 2-taktni motor sa vazдушnim hladenjem
- Sistem jednostavnog pokretanja i prekidač za automatsko vraćanje UKLJUČIVANJA/ISKLJUČIVANJA
- Metalno podeljeno kućište radilice

V176 x D80 x Š120cm - 36kom

GCS 246 PLUS
BENZINSKA MOTORNA TESTERA

BROJ ARTIKLA	45558
Tehničke specifikacije	
Ulazna snaga	2,4 hp
Broj obrtaja u minuti	11.000 min ⁻¹
Pomak cilindra	4,6 cc
Dužina vodice	18" - 45 cm
Tip lanca	0,325" - 1,5 mm
Maks. brzina lanca	22 m/s
Kapacitet rezervoara za gorivo	550 ml
Kapacitet rezervoara za ulje lanca	260 ml
Težina *	5,3 kg
Obuhvata	
List testere	x1
Lanca	x1
Kutija	2 kom
Cena	159,00 €/kom

*Težina bez mača i lanca

SEMI-PRO USE

- WALBRO karburator i filter za gorivo
- Papirni filter za vazduh
- Svećica NGK
- 2-taktni motor sa vazдушnim hlađenjem
- Sistem jednostavnog pokretanja i prekidač za automatsko vraćanje UKLJUČIVANJA/ISKLJUČIVANJA
- Metalno podeljeno kućište radilice
- Metalni sistem pokretanja

V207 x D80 x Š120cm - 36kom

GCS 253 PLUS
 BENZINSKA MOTORNA TESTERA

BROJ ARTIKLA	45646
Tehničke specifikacije	
Ulazna snaga	2,7 hp
Broj obrtaja u minuti	11.000 min ⁻¹
Pomak cilindra	53,0 cc
Dužina vodice	20" - 50 cm
Tip lanca	0,325" - 1,5 mm
Maks. brzina lanca	21,2 m/s
Kapacitet rezervoara za gorivo	550 ml
Kapacitet rezervoara za ulje lanca	260 ml
Težina *	5,7 kg
Obuhvata	
List testere	x1
Lanca	x1
Kutija	2 kom
Cena	169,00 €/kom

*Težina bez mača i lanca

SEMI-PRO USE

- WALBRO karburator i filter za gorivo
- Papirni filter za vazduh
- Svećica NGK
- 2-taktni motor sa vazдушnim hlađenjem
- Sistem jednostavnog pokretanja i prekidač za automatsko vraćanje UKLJUČIVANJA/ISKLJUČIVANJA
- Metalno podeljeno kućište radilice
- Metalni sistem pokretanja

V207 x D80 x Š120cm - 36kom

GCS 256 PLUS
 BENZINSKA MOTORNA TESTERA

BROJ ARTIKLA	45647
Tehničke specifikacije	
Ulazna snaga	3,1 hp
Broj obrtaja u minuti	11.000 min ⁻¹
Pomak cilindra	56,0 cc
Dužina vodice	20" - 50 cm
Tip lanca	0,325" - 1,5 mm
Maks. brzina lanca	22 m/s
Kapacitet rezervoara za gorivo	550 ml
Kapacitet rezervoara za ulje lanca	260 ml
Težina *	5,5 kg
Obuhvata	
List testere	x1
Lanca	x1
Kutija	2 kom
Cena	179,00 €/kom

*Težina bez mača i lanca

PRO USE



- WALBRO karburator i filter za gorivo
- Profesionalni filter za vazduh
- Svećica CHAMPION
- OREGON mač i lanac
- 2-taktni motor sa vazдушnim hladenjem
- Sistem jednostavnog pokretanja i prekidač za automatsko vraćanje UKLJUČIVANJA/ISKLJUČIVANJA
- Sistem protiv vibracija
- Metalno podeljeno kućište radilice
- Indikator nivoa rezervoara za gas

V198 x D80 x Š120cm - 48kom

GCS 441 PRO
BENZINSKA MOTORNA TESTERA

BROJ ARTIKLA	46058
Tehničke specifikacije	
Ulazna snaga	2,5 hp
Broj obrtaja u minuti	12.000 min ⁻¹
Pomak cilindra	41,4 cc
Dužina vodice	16" - 40 cm
Tip lanca	3/8" LP - 1,3 mm
Maks. brzina lanca	23 m/s
Kapacitet rezervoara za gorivo	550 ml
Kapacitet rezervoara za ulje lanca	260 ml
Težina *	5,2 kg
Obuhvata	
List testere	OREGON x1
Lanca	OREGON x1
Kutija	1 kom
Cena	219,00 €/kom

*Težina bez mača i lanca

PRO USE



- WALBRO karburator i filter za gorivo
- Profesionalni filter za vazduh
- Svećica CHAMPION
- OREGON mač i lanac
- 2-taktni motor sa vazдушnim hladenjem
- Sistem jednostavnog pokretanja i prekidač za automatsko vraćanje UKLJUČIVANJA/ISKLJUČIVANJA
- Sistem protiv vibracija
- Metalno podeljeno kućište radilice
- Ventil za dekompresiju
- Indikator nivoa rezervoara za gas

V198 x D80 x Š120cm - 36kom

GCS 450D PRO
BENZINSKA MOTORNA TESTERA

BROJ ARTIKLA	46059
Tehničke specifikacije	
Ulazna snaga	3,0 hp
Broj obrtaja u minuti	12.000 min ⁻¹
Pomak cilindra	50,9 cc
Dužina vodice	18" - 45 cm
Tip lanca	0,325" - 1,5 mm
Maks. brzina lanca	23 m/s
Kapacitet rezervoara za gorivo	520 ml
Kapacitet rezervoara za ulje lanca	250 ml
Težina *	5,7 kg
Obuhvata	
List testere	OREGON x1
Lanca	OREGON x1
Turpija	x1
Kutija	1 kom
Cena	249,00 €/kom

*Težina bez mača i lanca

FFGROUP®

QUALITY POWER TOOLS

**RJEŠENJE
ZA SVAKU UPOTREBU**



SEMI-PRO USE



Sklopive ručice za olakšano čuvanje



Vreća za travu sa indikatorom punjenja



Veliki gumirani točkovi



Prednja ručka

Nije uključeno



REZERVOAR ZA SABIJANJE
BROJ ARTIKLA: 45712
Cena: 14,60 €

CP1 484 W
BENZINSKA KOSILICA ZA TRAVU
(ZA GURANJE)

BROJ ARTIKLA	45651
Tehničke specifikacije	
Pomak cilindra	123 cc
Pogonski sistem	Guranje
Broj obrtaja u minuti	2.900 min ⁻¹
Širina sečenja	46 cm
Položaji visine košenja	6
Visina košenja	22-80 mm
Kapacitet rezervoara za gorivo	750 ml
Prečnik prednjih / zadnjih točkova	200/280 mm
Težina	26,0 kg
Obuhvata	
Kapacitet kutije za travu	60 L
Kutija	1 kom
Cena	319,00 €/kom

- Snažan i teška dužnost 4-taktni motor EURO 5
- Otporno čelično telo, prednji poklopac sa ručicom
- 6 položaja centralnog podešavanja visine košenja
- Veliki točkovi za većinu neravnih i strmih terena, točkovi sa kugličnim ležajem za lako manevrisanje
- Premijum platnena vreća za sakupljanje trave
- Dodatni pribor za sabijanje (nije uključen)
- Sakupljanje trave i pražnjenje na zadnjoj strani

Proizvedeno u Evropi u kompaniji STIGA GROUP

V207 x D120 x Š80cm - 8kom

HOME USE

Sklopive ručice za olakšano čuvanje

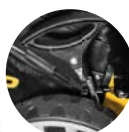

7 položaja centralnog podešavanja visine košenja

- Snažan dužnost 4-taktni motor EURO 5
- Otporno čelično telo
- Točkovi sa kugličnim ležajem za lako manevisanje
- Platnena vreća za sakupljanje trave
- Sakupljanje trave i pražnjenje na zadnjoj strani

V 185 x D 80 x Š 120cm - 8kom

GLM 40/124 P EASY
 BENZINSKA KOSILICA ZA TRAVU
 (ZA GURANJE)

BROJ ARTIKLA	45681
Tehničke specifikacije	
Pomak cilindra	124,4 cc
Pogonski sistem	Guranje
Broj obrtaja u minuti	2.850 min ⁻¹
Širina sečenja	40 cm
Položaji visine košenja	7
Visina košenja	20-68 mm
Kapacitet rezervoara za gorivo	850 ml
Prečnik prednjih / zadnjih točkova	175/200 mm
Težina	21,3 kg
Obuhvata	
Kapacitet kutije za travu	50 L
Kutija	1 kom
Cena	259,00 EUR/kom

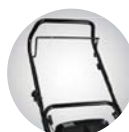
HOME USE

Sklopive ručice za olakšano čuvanje

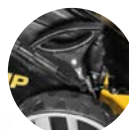

7 položaja centralnog podešavanja visine košenja

- Snažan dužnost 4-taktni motor EURO 5
- Otporno čelično telo
- Veliki točkovi za većinu neravnih i strmih terena, točkovi sa kugličnim ležajem za lako manevisanje
- Platnena vreća za sakupljanje trave
- Sakupljanje trave i pražnjenje na zadnjoj strani
- Samohodna sa jednom brzinom

V 183 x D 80 x Š 120cm - 8kom

GLM 42/124 SP EASY
 BENZINSKA KOSILICA ZA TRAVU
 (SAMOHODNA)

BROJ ARTIKLA	45682
Tehničke specifikacije	
Pomak cilindra	124,4 cc
Pogonski sistem	Samohodni
Broj obrtaja u minuti	2.850 min ⁻¹
Širina sečenja	42 cm
Položaji visine košenja	7
Visina košenja	25-85 mm
Kapacitet rezervoara za gorivo	850 ml
Prečnik prednjih / zadnjih točkova	175/210 mm
Težina	25,0 kg
Obuhvata	
Kapacitet kutije za travu	50 L
Kutija	1 kom
Cena	289,00 EUR/kom

SEMI-PRO USE



Sklopive ručice za olakšano čuvanje



Sa rezervoarom za sabijanje



7 položaja centralnog podešavanja visine košenja

- Snažan dužnost 4-taktni motor EURO 5
- Otporno čelično telo, prednji poklopac sa ručicom
- Veliki točkovi za većinu neravnih i strmih terena, točkovi sa kugličnim ležajem za lako manevisanje
- Platnena vreća za sakupljanje trave
- Dodatni pribor za sabijanje
- Sakupljanje trave i pražnjenje na zadnjoj strani
- Samohodna sa jednom brzinom

V221 x D80 x Š120cm - 8kom

GLM 46/140 SP PLUS
BENZINSKA KOSILICA ZA TRAVU
(SAMOHODNA)

BROJ ARTIKLA	45697
Tehničke specifikacije	
Pomak cilindra	140 cc
Pogonski sistem	Samohodni
Broj obrtaja u minuti	2.900 min ⁻¹
Širina sečenja	46 cm
Položaji visine košenja	7
Visina košenja	25-70 mm
Kapacitet rezervoara za gorivo	900 ml
Prečnik prednjih / zadnjih točkova	200/280 mm
Težina	31,5 kg
Obuhvata	
Kapacitet kutije za travu	70 L
Kutija	1 kom
Cena	349,00 EUR/kom

SEMI-PRO USE



Sklopive ručice za olakšano čuvanje

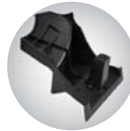

Sa rezervoarom za sabijanje

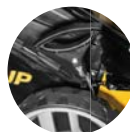

7 položaja centralnog podešavanja visine košenja

- Snažan dužnost 4-taktni motor EURO 5
- Otporno čelično telo, prednji poklopac sa ručicom
- Veliki točkovi za većinu neravnih i strmih terena, točkovi sa kugličnim ležajem za lako manevisanje
- Platnena vreća za sakupljanje trave
- Dodatni pribor za sabijanje
- Sakupljanje trave i pražnjenje na zadnjoj strani
- Bočno pražnjenje
- Samohodna sa jednom brzinom

V219 x D80 x Š120cm - 8kom

GLM 51/160 SP PLUS
BENZINSKA KOSILICA ZA TRAVU
(SAMOHODNA)

BROJ ARTIKLA	45698
Tehničke specifikacije	
Pomak cilindra	160 cc
Pogonski sistem	Samohodni
Broj obrtaja u minuti	2.900 min ⁻¹
Širina sečenja	51 cm
Položaji visine košenja	7
Visina košenja	25-70 mm
Kapacitet rezervoara za gorivo	1.200 ml
Prečnik prednjih / zadnjih točkova	200/280 mm
Težina	35,8 kg
Obuhvata	
Kapacitet kutije za travu	70 L
Kutija	1 kom
Cena	409,00 EUR/kom

SEMI-PRO USE

Sklopive ručice
za olakšano
čuvanje

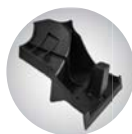

Sa rezervoarom za
sabijanje

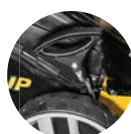

6 položaja
centralnog
podešavanja
visine košenja

- Snažan i teška dužnost 4-taktni motor EURO 5
- Otporno čelično telo, prednji poklopac sa ručicom
- Veliki točkovi za većinu neravnih i strmih terena, točkovi sa kugličnim ležajem za lako manevisanje
- Premijum platnena vreća za sakupljanje trave
- Dodatni pribor za sabijanje
- Sakupljanje trave i pražnjenje na zadnjoj strani
- Čišćenje zgloba za lako čišćenje okvira
- Samohodna sa jednom brzinom

V207 x D80 x Š120cm - 8kom

GLM 48/174 SP PLUS
BENZINSKA KOSILICA ZA TRAVU
(SAMOHODNA)

BROJ ARTIKLA	46200
Tehničke specifikacije	
Pomak cilindra	174 cc
Pogonski sistem	Samohodni
Broj obrtaja u minuti	2.800 min ⁻¹
Širina sečenja	48 cm
Položaji visine košenja	6
Visina košenja	25-75 mm
Kapacitet rezervoara za gorivo	1.500 ml
Prečnik prednjih / zadnjih točkova	178/254 mm
Težina	31,1 kg
Obuhvata	
Kapacitet kutije za travu	65 L
Ključ cjevasti	✓
Kutija	1 kom
Cena	429,00 EUR/kom

SEMI-PRO USE

Sklopive ručice
za olakšano
čuvanje

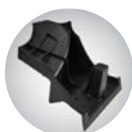

Sa rezervoarom za
sabijanje

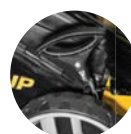

6 položaja
centralnog
podešavanja
visine košenja

- Snažan i teška dužnost 4-taktni motor EURO 5
- Otporno čelično telo, prednji poklopac sa ručicom
- Veliki točkovi za većinu neravnih i strmih terena, točkovi sa kugličnim ležajem za lako manevisanje
- Premijum platnena vreća za sakupljanje trave
- Dodatni pribor za sabijanje
- Sakupljanje trave i pražnjenje na zadnjoj strani
- Bočno pražnjenje
- Čišćenje zgloba za lako čišćenje okvira
- Samohodna sa jednom brzinom

V207 x D80 x Š120cm - 8kom

GLM 53/174 SP PLUS
BENZINSKA KOSILICA ZA TRAVU
(SAMOHODNA)

BROJ ARTIKLA	46201
Tehničke specifikacije	
Pomak cilindra	174 cc
Pogonski sistem	Samohodni
Broj obrtaja u minuti	2.800 min ⁻¹
Širina sečenja	52,5 cm
Položaji visine košenja	6
Visina košenja	25-75 mm
Kapacitet rezervoara za gorivo	1.500 ml
Prečnik prednjih / zadnjih točkova	203/280 mm
Težina	31,7 kg
Obuhvata	
Kapacitet kutije za travu	65 L
Ključ cjevasti	✓
Kutija	1 kom
Cena	459,00 EUR/kom

PRO USE



Sklopive ručice za olakšano čuvanje



Sa rezervoarom za sabijanje

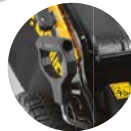

7 položaja centralnog podešavanja visine košenja

- Snažan i teška dužnost 4-taktni motor EURO 5
- Otporno čelično telo, prednji poklopac sa ručicom
- Veliki točkovi za većinu neravnih i strmih terena, točkovi sa kugličnim ležajem za lako manevrisanje
- Premijum platnena vreća za sakupljanje trave
- Dodatni pribor za sabijanje
- Sakupljanje trave i pražnjenje na zadnjoj strani
- Čišćenje zgloba za lako čišćenje okvira
- Samohodna sa jednom brzinom

V197 x D80 x Š120cm - 8kom

GLM 46/201 SP PRO
BENZINSKA KOSILICA ZA TRAVU (SAMOHODNA)

BROJ ARTIKLA	46270
Tehničke specifikacije	
Pomak cilindra	201 cc
Pogonski sistem	Samohodni
Broj obrtaja u minuti	2.900 min ⁻¹
Širina sečenja	46 cm
Položaji visine košenja	7
Visina košenja	25-75 mm
Kapacitet rezervoara za gorivo	1.300 ml
Dijametro ruota anteriore / posteriore	200/250 mm
Težina	34,0 kg
Obuhvata	
Kapacitet kutije za travu	60 L
Nasadni ključ	✓
Kutija	1 kom
Cena	469,00 EUR/kom

PRO USE

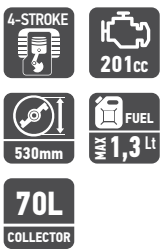

Sklopive ručice za olakšano čuvanje

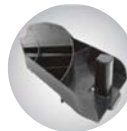

Sa rezervoarom za sabijanje



7 položaja centralnog podešavanja visine košenja

- Snažan i teška dužnost 4-taktni motor EURO 5
- Otporno čelično telo, prednji poklopac sa ručicom
- Veliki točkovi za većinu neravnih i strmih terena, točkovi sa kugličnim ležajem za lako manevrisanje
- Premijum platnena vreća za sakupljanje trave
- Dodatni pribor za sabijanje
- Sakupljanje trave i pražnjenje na zadnjoj strani
- Čišćenje zgloba za lako čišćenje okvira
- Samohodna sa jednom brzinom

V199 x D80 x Š120cm - 8kom

GLM 53/201 SP PRO
BENZINSKA KOSILICA ZA TRAVU (SAMOHODNA)

BROJ ARTIKLA	46272
Tehničke specifikacije	
Pomak cilindra	201 cc
Pogonski sistem	Samohodni
Broj obrtaja u minuti	2.900 min ⁻¹
Širina sečenja	53 cm
Položaji visine košenja	7
Visina košenja	30-80 mm
Kapacitet rezervoara za gorivo	1.300 ml
Prečnik prednjih / zadnjih točkova	200/300 mm
Težina	40 kg
Obuhvata	
Kapacitet kutije za travu	70 L
Nasadni ključ	✓
Kutija	1 kom
Cena	509,00 EUR/kom

PRO USE



Sklopive ručice
za olakšano
čuvanje

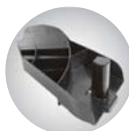

Sa rezervoarom za
sabijanje



7 položaja
centralnog
podešavanja
visine košenja



- Snažan i teška dužnost 4-taktni motor EURO 5
- Otporno čelično telo, prednji poklopac sa ručicom
- Veliki točkovi za većinu neravnih i strmih terena, točkovi sa kugličnim ležajem za lako manevrisanje
- Premijum platnena vreća za sakupljanje trave
- Dodatni pribor za sabijanje
- Sakupljanje trave i pražnjenje na zadnjoj strani
- Bočno pražnjenje
- Čišćenje zgloba za lako čišćenje okvira
- Samohodna, regulacija brzine

V201 x D80 x Š120cm - 8kom

GLM 53/201 SP VS PRO
BENZINSKA KOSILICA ZA TRAVU
(SAMOHODNA)

BROJ ARTIKLA	46271
Tehničke specifikacije	
Pomak cilindra	201 cc
Pogonski sistem	Samohodni
Broj obrtaja u minuti	2.900 min ⁻¹
Širina sečenja	53 cm
Položaji visine košenja	7
Visina košenja	30-80 mm
Kapacitet rezervoara za gorivo	1.300 ml
Prečnik prednjih / zadnjih točkova	200/300 mm
Težina	41 kg
Obuhvata	
Kapacitet kutije za travu	70 L
Nasadni ključ	✓
Kutija	1 kom
Cena	559,00 EUR/kom

FF.GROUP[®]

QUALITY POWER TOOLS



MOTORNI KULTIVATORS



SEMI-PRO USE



GTL 900 PLUS
MOTORNI KULTIVATOR

BROJ ARTIKLA	46 140
Tehničke specifikacije	
Pogonski sistem	Kaiš - Lanac
Broj brzina	2 + 1
Maks. radna širina	90 cm
Kompleti noževa po strani	2 + 1
Ukupan broj lopatica	24
Maks. dubina tila	320 mm
Pomak cilindra	212 cc
Maksimalna snaga motora	6,5 hp
Nominalna snaga stroja	4,8 hp
Ocenjena brzina	3.600 min ⁻¹
Kapacitet rezervoara za gorivo	3,6 L
Račun pokretanja	Utezanje startera
Težina	63,0 kg
Obuhvata	
Bočni disk	x 2
Prednji točak	x 1
Kutija	1 kom
Cena	539,00 €/kom



Kopanje
nije uključeno

KOPANJE

BROJ ARTIKLA: 46143

Cena: 22,90 €



Kopanje
nije uključeno

PODEŠIV KOPANJE

BROJ ARTIKLA: 46144

Cena: 45,80 €



Kombajn za krumpir
nije uključeno

KOMBAJN ZA KRUMPIR

BROJ ARTIKLA: 46145

Cena: 45,80 €

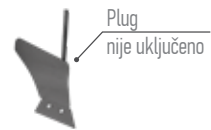

Plug
nije uključeno

PLUG

BROJ ARTIKLA: 46146

Cena: 45,80 €



Metalni kotači
nije uključeno

METALNI KOTAČI, PAR

BROJ ARTIKLA: 46147

Cena: 100,00 €



Kotaci
nije uključeno

TOČKOVI GUMA, PAR

BROJ ARTIKLA: 47277

Cena: 36,00 €/kom

- 4-taktni motor sa vazдушnim hlađenjem
- Profesionalni filter za vazduh, tip uljne kupke
- Udobna podesiva drška
- Sa podešavanjem gore -dole
- Veliki rezervoar za gorivo za dodatno vreme rada
- Ergonomski dizajn i prednji kotač za jednostavno nošenje

V209 x D80 x Š120cm - 6kom

PRO USE



Uključeno:
TOČKOVI GUMA, PAR



Kopanje
nije uključeno

KOPANJE
BROJ ARTIKLA: 46143
Cena: 22,90 €



Kopanje
nije uključeno

PODEŠIV KOPANJE
BROJ ARTIKLA: 46144
Cena: 45,80 €



Kombajn za krumpir
nije uključeno

KOMBAJN ZA KRUMPIR
BROJ ARTIKLA: 46145
Cena: 45,80 €

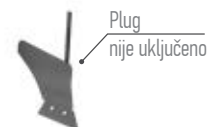

Plug
nije uključeno

PLUG
BROJ ARTIKLA: 46146
Cena: 45,80 €



Metalni kotači
nije uključeno

METALNI KOTAČI, PAR
BROJ ARTIKLA: 46147
Cena: 100,00 €

GTL 900 PRO
MOTORNI KULTIVATOR

BROJ ARTIKLA	46141
Tehničke specifikacije	
Pogonski sistem	Zupčanik - Direktn
Broj brzina	2 + 1
Maks. radna širina	90 cm
Kompleti noževa po strani	2 + 1
Ukupan broj lopatica	24
Maks. dubina tla	320 mm
Pomak cilindra	212 cc
Maksimalna snaga motora	6,5 hp
Nominalna snaga stroja	4,8 hp
Ocenjena brzina	3.600 min ⁻¹
Kapacitet rezervoara za gorivo	3,6 L
Račun pokretanja	Utezanje startera
Težina	73,0 kg
Obuhvata	
Bočni disk	x 2
Zadnji točak	x 2
Kutija	1 kom
Cena	669,00 €/kom

- 4-taktni motor sa vazдушnim hlađenjem
- Prijenos za teške uvjete, zupčanik - direktan
- Profesionalni filter za vazduh, tip uljne kupke
- Udobna podesiva drška
- Sa podešavanjem gore -dole
- Veliki rezervoar za gorivo za dodatno vreme rada
- Ergonomski dizajn i točkici za jednostavno nošenje

V210 x D80 x Š120cm - 6kom

PRO USE



Uključeno:
TOČKOVI GUMA, PAR

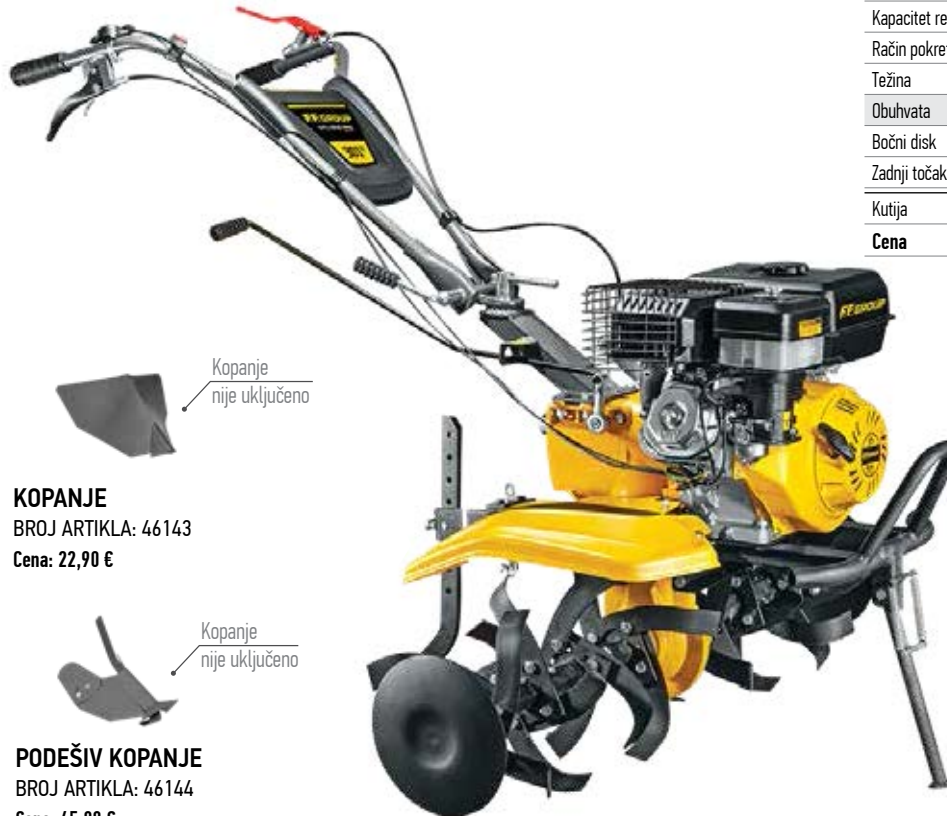

Kopanje
nije uključeno

KOPANJE

BROJ ARTIKLA: 46143

Cena: 22,90 €



Kopanje
nije uključeno

PODEŠIV KOPANJE

BROJ ARTIKLA: 46144

Cena: 45,80 €



Kombajn za krumpir
nije uključeno

KOMBAJN ZA KRUMPIR

BROJ ARTIKLA: 46145

Cena: 45,80 €



Plug
nije uključeno

PLUG

BROJ ARTIKLA: 46146

Cena: 45,80 €



Metalni kotači
nije uključeno

METALNI KOTAČI, PAR

BROJ ARTIKLA: 46148

Cena: 100,00 €

GTL 1250 PRO
MOTORNI KULTIVATOR

BROJ ARTIKLA	46142
Tehničke specifikacije	
Pogonski sistem	Zupčanik - Direktan
Broj brzina	2 + 1
Maks. radna širina	125 cm
Kompleti noževa po strani	3 + 1
Ukupan broj lopatica	32
Maks. dubina tila	320 mm
Pomak cilindra	301 cc
Maksimalna snaga motora	8,9 hp
Nominalna snaga stroja	6,7 hp
Ocenjena brzina	3.600 min ⁻¹
Kapacitet rezervoara za gorivo	5,4 L
Račin pokretanja	Utezanje startera
Težina	103,0 kg
Obuhvata	
Bočni disk	x 2
Zadnji točak	x 2
Kutija	1 kom
Cena	949,00 €/kom

- 4-taktni motor sa vazдушnim hlađenjem
- Prijenos za teške uvjete, zupčanik - direktan
- Profesionalni filter za vazduh, tip uljne kupke
- Udobna, potpuno podesiva ručka
- Sa podešavanjem gore-dolje i desno-lijevo
- Veliki rezervoar za gorivo za dodatno vreme rada
- Ergonomski dizajn i točkići za jednostavno nošenje

V184 x D80 x Š120cm - 4kom

PRO USE



Uključeno:
TOČKOVI GUMA, PAR

GTL 1500 PRO
MOTORNI KULTIVATOR

BROJ ARTIKLA	47287
Tehničke specifikacije	
Pogonski sistem	Zupčanik - Direktno
Broj brzina	2 + 1
Maks. radna širina	150 cm
Kompleti noževa po strani	2 + 2 + 1
Ukupan broj lopatica	40
Maks. dubina tla	320 mm
Pomak cilindra	420 cc
Maksimalna snaga motora	13,0 hp
Nominalna snaga stroja	9,6 hp
Ocenjena brzina	3.600 min ⁻¹
Kapacitet rezervoara za gorivo	6,5 L
Trzaj / režim električnog pokretanja	✓ / ✓
Težina	121,0 kg
Obuhvata	
Bočni disk	x 2
Zadnji točak	x 2
Kutija	1 kom
Cena	1.169,00 €/kom



Kopanje
nije uključeno

KOPANJE
BROJ ARTIKLA: 46143
Cena: 22,90 €



Kopanje
nije uključeno

PODEŠIV KOPANJE
BROJ ARTIKLA: 46144
Cena: 45,80 €



Kombajn za krumpir
nije uključeno

KOMBAJN ZA KRUMPIR
BROJ ARTIKLA: 46145
Cena: 45,80 €

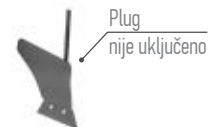

Plug
nije uključeno

PLUG
BROJ ARTIKLA: 46146
Cena: 45,80 €



Metalni kotači
nije uključeno

METALNI KOTAČI, PAR
BROJ ARTIKLA: 46148
Cena: 100,00 €

- 4-taktni motor sa vazdušnim hlađenjem
- Prijenos za teške uvjete, zupčanik - direktan
- Profesionalni filter za vazduh, tip uljne kupke
- Udobna, potpuno podesiva ručka
- Sa podešavanjem gore-dolje i desno-lijevo
- Veliki rezervoar za gorivo za dodatno vreme rada
- Ergonomski dizajn i točkovi za jednostavno nošenje

V185 x D80 x Š120cm - 2kom

HEAVY DUTY

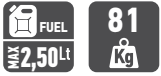

Uključeno:
TOČKOVI GUMA, PAR

DTL 900 HD
DIZEL KULTIVATOR

BROJ ARTIKLA	47288
Tehničke specifikacije	
Pogonski sistem	Zupčanik - Direktan
Broj brzina	2 + 1
Maks. radna širina	90 cm
Kompleti noževa po strani	2 + 1
Ukupan broj lopatica	24
Maks. dubina tla	320 mm
Pomak cilindra	254 cc
Maksimalna snaga motora	5,5 hp
Nominalna snaga stroja	5,4 hp
Ocenjena brzina	3.600 min ⁻¹
Kapacitet rezervoara za gorivo	2,5 L
Utezanje startera	✓
Težina	81,0 kg
Obuhvata	
Bočni disk	x 2
Zadnji točak	x 2
Kutija	1 kom
Cena	899,00 €/kom

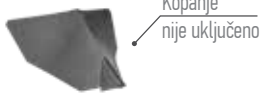
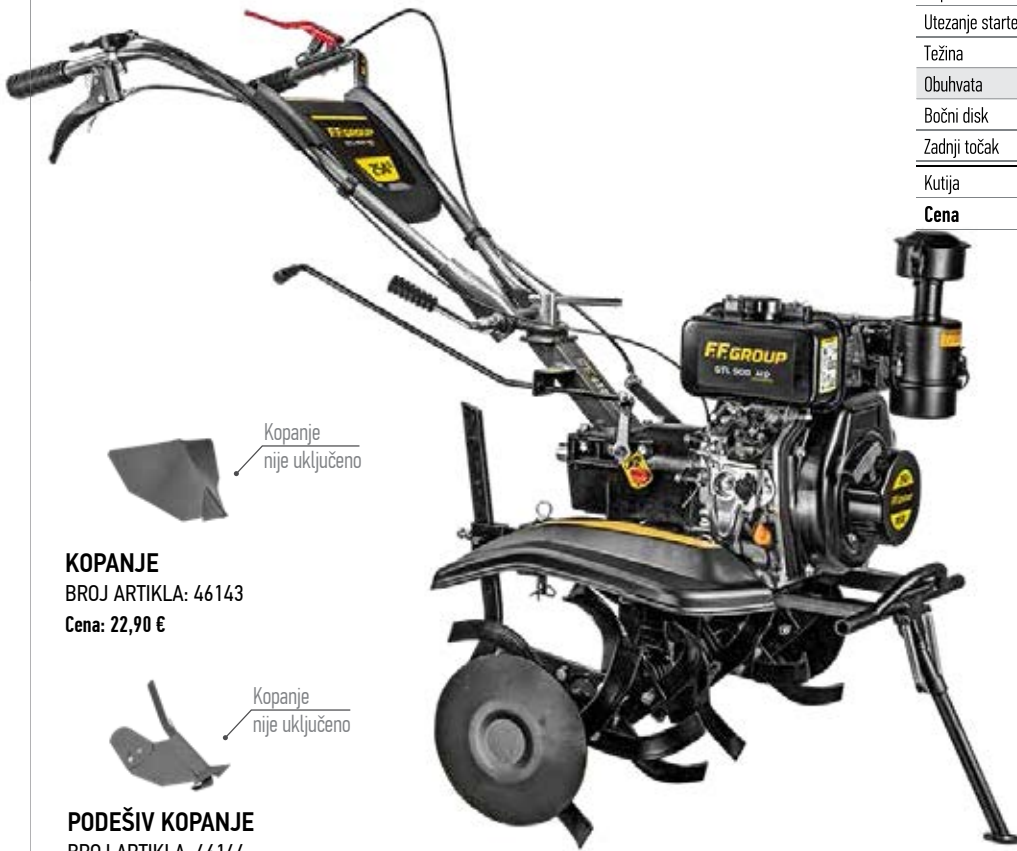

Kopanje
nije uključeno

KOPANJE

BROJ ARTIKLA: 46143

Cena: 22,90 €



Kopanje
nije uključeno

PODEŠIV KOPANJE

BROJ ARTIKLA: 46144

Cena: 45,80 €



Kombajn za krumpir
nije uključeno

KOMBAJN ZA KRUMPIR

BROJ ARTIKLA: 46145

Cena: 45,80 €

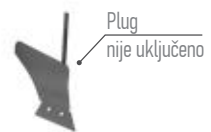

Plug
nije uključeno

PLUG

BROJ ARTIKLA: 46146

Cena: 45,80 €



Metalni kotaci
nije uključeno

METALNI KOTAČI, PAR

BROJ ARTIKLA: 46147

Cena: 100,00 €

- Dizel motor sa vazдушnim hlađenjem
- Prijenos za teške uvjete, zupčanik - direktan
- Profesionalni filter za vazduh, tip uljne kupke
- Udobna, potpuno podesiva ručka
- Sa podešavanjem gore-dolje i desno-lijevo
- Veliki rezervoar za gorivo za dodatno vreme rada
- Ergonomski dizajn i točkići za jednostavno nošenje

V185 x D80 x Š120cm - 2kom

HEAVY DUTY



Uključeno:
TOČKOVI GUMA, PAR

DTL 1500 HD
DIZEL KULTIVATOR

BROJ ARTIKLA	47289
Tehničke specifikacije	
Pogonski sistem	Zupčanik - Direktan
Broj brzina	2 + 1
Maks. radna širina	150 cm
Kompleti noževa po strani	2 + 2 + 1
Ukupan broj lopatica	40
Maks. dubina tila	320 mm
Pomak cilindra	418 cc
Maksimalna snaga motora	10,0 hp
Nominalna snaga stroja	8,5 hp
Ocenjena brzina	3.600 min ⁻¹
Kapacitet rezervoara za gorivo	5,5 L
Trzaj / režim električnog pokretanja	✓ / ✓
Težina	138,0 kg
Obuhvata	
Bočni disk	x 2
Zadnji točak	x 2
Kutija	1 kom
Cena	1.299,00 €/kom

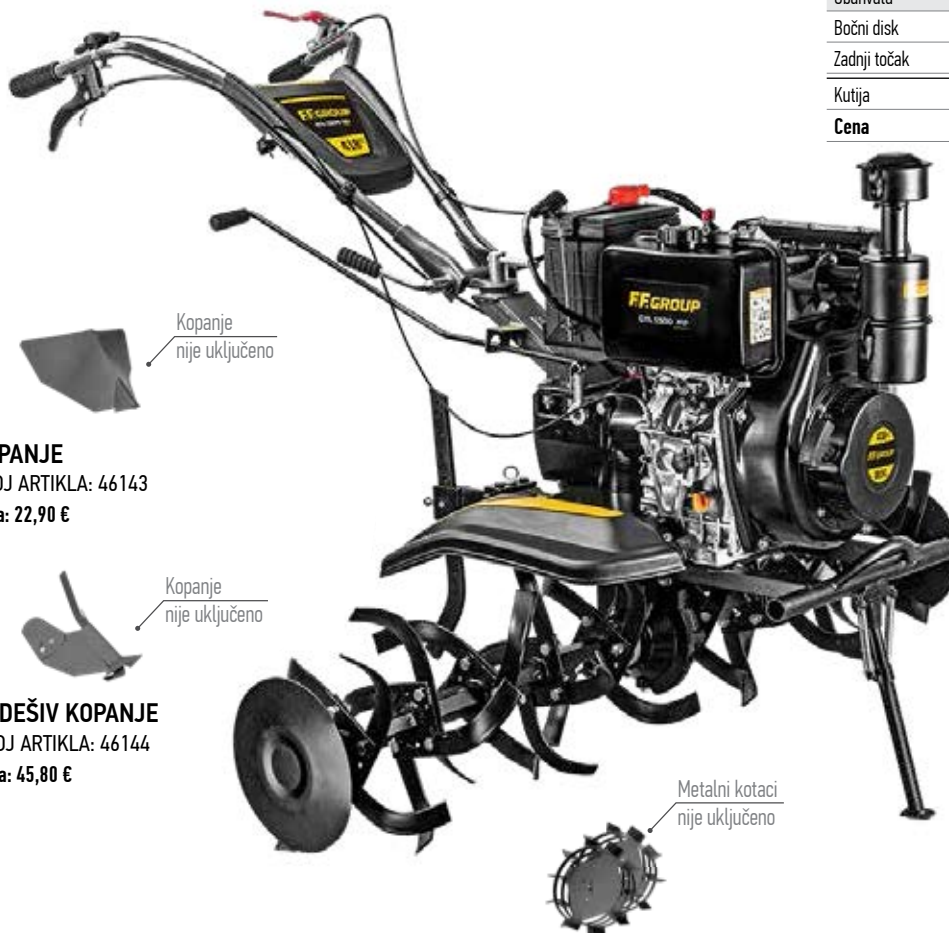

Kopanje
nije uključeno

KOPANJE
BROJ ARTIKLA: 46143
Cena: 22,90 €



Kopanje
nije uključeno

PODEŠIV KOPANJE
BROJ ARTIKLA: 46144
Cena: 45,80 €



Kombajn za krumpir
nije uključeno

KOMBAJN ZA KRUMPIR
BROJ ARTIKLA: 46145
Cena: 45,80 €

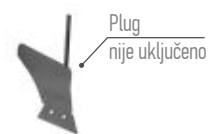

Plug
nije uključeno

PLUG
BROJ ARTIKLA: 46146
Cena: 45,80 €



Metalni kotaci
nije uključeno

METALNI KOTAČI, PAR
BROJ ARTIKLA: 46148
Cena: 100,00 €

- Dizel motor sa vazдушnim hlađenjem
- Prijenos za teške uvjete, zupčanik - direktan
- Profesionalni filter za vazduh, tip uljne kupke
- Udobna, potpuno podesiva ručka
- Sa podešavanjem gore-dolje i desno-lijeva
- Veliki rezervoar za gorivo za dodatno vreme rada
- Ergonomski dizajn i točkići za jednostavno nošenje

V185 x D80 x Š120cm - 2kom

FFGROUP®

QUALITY POWER TOOLS

MOTORI



SEMI-PRO USE

- 4-taktni motor sa vazдушnim hladenjem
- Dvostepeni filter za vazduh
- Bezbedan nizak nivo ulja

V180 x D80 x Š120cm - 30kom

GHE 79 R PLUS
BENZINSKI MOTOR (VODORAVNO)

BROJ ARTIKLA	47228
Tehničke specifikacije	
Tip	4-taktni
Pomak cilindra	78,5 cc
Maks snaga	2,6 hp
Nominalna ulazna snaga	2,4 hp
Ocenjena brzina	3.600 min ⁻¹
Filter za vazduh	Pjena
Kapacitet rezervoara za gorivo	1,8 L
Račnin pokretanja	Trzaj
Tip osovine	Horizontalno, Niti
Prečnik osovine	15 mm
Težina	10,0 kg
Kutija	1 kom
Cena	159,00 €/kom

SEMI-PRO USE

- 4-taktni motor sa vazдушnim hladenjem
- Dvostepeni filter za vazduh
- Bezbedan nizak nivo ulja

V210 x D80 x Š120cm - 30kom

GHE 209 P PLUS
BENZINSKI MOTOR (VODORAVNO)

BROJ ARTIKLA	47229
Tehničke specifikacije	
Tip	4-taktni
Pomak cilindra	209 cc
Maks snaga	7,0 hp
Nominalna ulazna snaga	5,8 hp
Ocenjena brzina	3.600 min ⁻¹
Filter za vazduh	Pjena
Kapacitet rezervoara za gorivo	3,3 L
Račnin pokretanja	Trzaj
Tip osovine	Horizontalno, Niti
Prečnik osovine	3/4"
Težina	13,0 kg
Kutija	1 kom
Cena	149,00 €/kom

PRO USE



- 4-taktni motor sa vazдушnim hladenjem, zahtjevna
- Filter za vazduh tip uljne kupke
- Veliki rezervoar za gorivo za dodatno vreme rada
- Bezbedan nizak nivo ulja

V195 x D80 x Š120cm - 30kom

GHE 212 Q PRO
BENZINSKI MOTOR (VODORAVNO)

BROJ ARTIKLA	47230
Tehničke specifikacije	
Tip	4-taktni
Pomak cilindra	212 cc
Maks snaga	7,0 hp
Nominalna ulazna snaga	5,9 hp
Ocenjena brzina	3.600 min ⁻¹
Filter za vazduh	Uljne kupke
Kapacitet rezervoara za gorivo	3,5 L
Račin pokretanja	Trzaj
Tip osovine	Vodoravno, Utor za ključeve
Prečnik osovine	3/4"
Težina	15,0 kg
Kutija	1 kom
Cena	179,00 EUR/kom

PRO USE



- 4-taktni motor sa vazдушnim hladenjem, zahtjevna
- Dvostepeni filter za vazduh
- Veliki rezervoar za gorivo za dodatno vreme rada
- Bezbedan nizak nivo ulja

V205 x D80 x Š120cm - 30kom

GHE 212 P PRO
BENZINSKI MOTOR (VODORAVNO)

BROJ ARTIKLA	47231
Tehničke specifikacije	
Tip	4-taktni
Pomak cilindra	212 cc
Maks snaga	7,0 hp
Nominalna ulazna snaga	5,9 hp
Ocenjena brzina	3.600 min ⁻¹
Filter za vazduh	Papir - Pjena
Kapacitet rezervoara za gorivo	3,5 L
Račin pokretanja	Trzaj
Tip osovine	Horizontalno, Niti
Prečnik osovine	3/4"
Težina	15,0 kg
Kutija	1 kom
Cena	179,00 EUR/kom

PRO USE

- 4-taktni motor sa vazдушnim hladenjem, zahtjevna
- Dvostepeni filter za vazduh
- Veliki rezervoar za gorivo za dodatno vreme rada
- Bezbedan nizak nivo ulja

V170 x D80 x Š120cm - 6kom

GHE 301 Q PRO
 BENZINSKI MOTOR (VODORAVNO)

BROJ ARTIKLA	47232
Tehničke specifikacije	
Tip	4-taktni
Pomak cilindra	301 cc
Maks snaga	10,0 hp
Nominalna ulazna snaga	8,0 hp
Ocenjena brzina	3.600 min ⁻¹
Filter za vazduh	Papir - Pjena
Kapacitet rezervoara za gorivo	6,8 L
Račtin pokretanja	Trzaj
Tip osovine	Vodoravno, Utor za ključeve
Prečnik osovine	1"
Težina	25,0 kg
Kutija	1 kom
Cena	339,00 EUR/kom

PRO USE

- 4-taktni motor sa vazдушnim hladenjem, zahtjevna
- Dvostepeni filter za vazduh
- Veliki rezervoar za gorivo za dodatno vreme rada
- Bezbedan nizak nivo ulja

V210 x D80 x Š120cm - 24kom

GHE 420 Q PRO
 BENZINSKI MOTOR (VODORAVNO)

BROJ ARTIKLA	47233
Tehničke specifikacije	
Tip	4-taktni
Pomak cilindra	420 cc
Maks snaga	14,0 hp
Nominalna ulazna snaga	11,8 hp
Ocenjena brzina	3.600 min ⁻¹
Filter za vazduh	Papir - Pjena
Kapacitet rezervoara za gorivo	6,8 L
Račtin pokretanja	Trzaj
Tip osovine	Vodoravno, Utor za ključeve
Prečnik osovine	1"
Težina	31,0 kg
Kutija	1 kom
Cena	399,00 EUR/kom

PRO USE



- 4-taktni motor sa vazдушnim hladenjem, zahtjevna
- Dvostepeni filter za vazduh
- Veliki rezervoar za gorivo za dodatno vreme rada
- Bezbedan nizak nivo ulja
- Električno pokretanje

V212 x D80 x Š120cm - 24kom

GHE 420E Q PRO
BENZINSKI MOTOR (VODORAVNO)

BROJ ARTIKLA	47234
Tehničke specifikacije	
Tip	4-taktni
Pomak cilindra	420 cc
Maks snaga	14,0 hp
Nominalna ulazna snaga	11,8 hp
Ocenjena brzina	3.600 min ⁻¹
Filter za vazduh	Papir - Pjena
Kapacitet rezervoara za gorivo	6,8 L
Račin pokretanja	Trzaj / Električno paljenje
Tip osovine	Vodoravno, Utor za ključeve
Prečnik osovine	1"
Težina	34,0 kg
Kutija	1 kom
Cena	459,00 €/kom

SEMI-PRO USE



NEW



- 4-taktni motor sa vazдушnim hladenjem
- Veliki rezervoar za gorivo za dodatno vreme rada

V205 x D80 x Š120cm - 24kom

GVE 174 N1 PLUS
BENZINSKI MOTOR (VERTICAL)

BROJ ARTIKLA	46406
Tehničke specifikacije	
Tip	4-taktni
Pomak cilindra	173,9 cc
Maks snaga	5,8 hp
Nominalna ulazna snaga	4,3 hp
Ocenjena brzina	3.600 min ⁻¹
Filter za vazduh	Papir
Kapacitet rezervoara za gorivo	1,0 L
Račin pokretanja	Trzaj
Tip osovine	Vertical, Utor za ključeve
Prečnik osovine	22,2 mm
Dužina osovine	68,9 mm
Težina	10,0 kg
Kutija	1 kom
Cena	169,00 €/kom

PRO USE

- 4-taktni motor sa vazдушnim hladenjem, zahtjevna
- Veliki rezervoar za gorivo za dodatno vreme rada

V190 x D80 x Š120cm - 16kom

GVE 200 N1 PRO
 BENZINSKI MOTOR (VERTICAL)

BROJ ARTIKLA	46405
Tehničke specifikacije	
Tip	4-taktni
Pomak cilindra	199,6 cc
Maks snaga	6,5 hp
Nominalna ulazna snaga	5,6 hp
Ocenjena brzina	3.600 min ⁻¹
Filter za vazduh	Papir - Pjena
Kapacitet rezervoara za gorivo	1,3 L
Račnin pokretanja	Trzaj
Tip osovine	Vertical, Utor za ključeve
Prečnik osovine	22,2 mm
Dužina osovine	60,2 mm
Težina	11,0 kg
Kutija	1 kom
Cena	189,00 €/kom

PRO USE

- 4-taktni motor sa vazдушnim hladenjem, zahtjevna
- Veliki rezervoar za gorivo za dodatno vreme rada

V205 x D80 x Š120cm - 16kom

GVE 200 N2 PRO
 BENZINSKI MOTOR (VERTICAL)

BROJ ARTIKLA	47227
Tehničke specifikacije	
Tip	4-taktni
Pomak cilindra	199,6 cc
Maks snaga	6,5 hp
Nominalna ulazna snaga	5,6 hp
Ocenjena brzina	3.600 min ⁻¹
Filter za vazduh	Papir - Pjena
Kapacitet rezervoara za gorivo	1,3 L
Račnin pokretanja	Trzaj
Tip osovine	Vertical, Utor za ključeve
Prečnik osovine	22,2 mm
Dužina osovine	80,2 mm
Težina	11,0 kg
Kutija	1 kom
Cena	189,00 €/kom



GARTNER RETAIL GROUP DOO

Nemanjina 20 34000 Kragujevac

034/6101443 064/8661097

info@gartner.rs www.gartner.rs